

DVEŘE A
ZÁRUBNĚ
PRO DŮM A BYT

Základní ceník

ke katalogu dveří a zárubní

Obsah

Akord	3
Alegro®	4 – 5
Bergamo	6 – 8
Damier®	9
Domino®	10
Elegant	11 – 14
Hanum®	15
věšákové stěny Hanum®	16
Harmonie	17
Kubika	18
Lotos®	19 – 21
Mera®	22 – 23
Modena	24
Note®	25 – 26
Rede®	27 – 28
Swing	29 – 31
Talia®	32
Tenga®	33
Venecia®	34 – 35
Maxim	36
Podkladní skla	37 – 38
Sapglass®	39 – 54
Vstupní dveře do bytu	55 – 58
Speciální vlastnosti dveří	59
Systémy otevírání	60 – 65

Ceny dveří a zárubní jsou uvedeny bez klik a dalších příplatků.
U prosklených modelů jsou v ceně dveří zahrnuta skla uvedená v seznamu skel v ceně.
Ostatní skla a vzory na sklech jsou za příplatek. Ceny jsou uvedeny bez DPH.
Výrobce si vyhrazuje právo změny nabídky.

Zárubně NORMAL®	66 – 67
Zárubně provětrávané NORMAL 25	68 – 69
Zárubně MINI NORMAL®	70 – 71
Zárubně HARMONIE NORMAL®	72 – 73
Zárubně OBTUS®	74 – 75
Zárubně provětrávané OBTUS 25	76 – 77
Zárubně MINI OBTUS®	78 – 79
Zárubně HARMONIE OBTUS®	80 – 81
Zárubně NORMAL, OBTUS, HARMONIE s dvojitou polodrážkou	82
Poznámky k zárubním	83
Zárubně LATENTE®	84 – 85
Kontrazárubeň pro zárubeň LATENTE®	86
Zárubně OKZ (renovační) - OKZ NORMAL, OKZ NORMAL OSTRÁ	87 – 88
Zárubně OKZ (renovační) - OKZ OBTUS	89 – 90
Rámová zárubeň	91
Kovové zárubně	92 – 97
Zárubeň METALIK	98
Skryté zárubně	99
Rozměry dveří a stavebních otvorů	100 - 101
Kliky a bezpečnostní kování	102 - 103
Hrany	104
Zámky a závěsy	105
Příplatkové povrchy	106 - 109
Čisticí prostředky	110

Ceny dveří a zárubní jsou uvedeny bez klik a dalších příplatků.
 U prosklených modelů jsou v ceně dveří zahrnuta skla uvedená v seznamu skel v ceně.
 Ostatní skla a vzory na sklech jsou za příplatek. Ceny jsou uvedeny bez DPH.
 Výrobce si vyhrazuje právo změny nabídky.

Akord

CENY MODELŮ

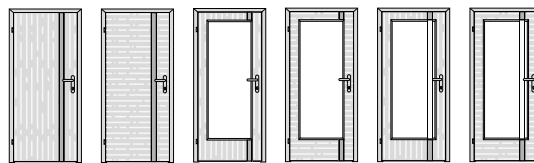

Dýha	10	15	40	45	90	95
Standard: DBK Buk, DNB Buk natur, DDB Dub americký, DND Dub natur, DJS Jasan, DMH Mahagon	6490	6490	8990	8990	8990	8990
Komfort: DBR Bříza, D19 Eben antracit, D20 Eben černý, DJA Javor americký, DVJ Javor evropský, DOL Olše, DOR Ořech americký, DNO Ořech natur, D46 Teak bílý, DTR Třešeň americká, DNT Třešeň natur, D52 Wenge světlé	7990	7990	10390	10390	10390	10390
Premium: DDS Dub stříbrný, DHR Hruška, DSP Švestka polenská, DWE Wenge	8890	8890	10790	10790	10790	10790
Barva	10	15	40	45	90	95
Premium bílá + RAL a NCS*	6890	6890	9390	9390	9390	9390

* Cena za lakování v odstínu RAL = cena barva Premium bílá + 550 Kč. Cena za lakování v odstínu NCS se stanovuje individuálně.

LIŠTA

PROFIL LIŠTY V PLOŠE



DÝHA



profil A1
pouze u dveří s povrchovou úpravou buk, dub, javor AM, olše, ořech AM, třešeň AM



DÝHA +300 Kč



profil A2
pouze u dveří s povrchovou úpravou buk, dub, javor AM, olše, ořech AM, třešeň AM



profil B1
lištu lze zvolit v jakémkoli povrchu dýha. Pro povrch dveří wenge lze zvolit lištu pouze ve stejné dřevině.

SKLO

V ceně: činčila čiré, float čiré, krizet čiré, kůra čiré, pixarena čiré, planibel bronz, sapelux bílé

CENY MOTIVŮ NA SKLE

Profil A1	model 90	model 95
G090	3800	3800

Profil A2, B1	model 90	model 95
P184	2600	2600

CENY MODELŮ



Dýha	10	15	20	40	45	50
Standard: DBK Buk, DNB Buk natur, DDB Dub americký, DND Dub natur, DJS Jasan, DMH Mahagon	6590	6690	6890	8990	9090	9290
Komfort: DBR Bříza, D19 Eben antracit, D20 Eben černý, DVJ Javor evropský, DJA Javor americký, DOL Olše, DOR Ořech americký, DNO Ořech natur, DSM Smrk, D46 Teak bílý, DTR Třešeň americká, DNT Třešeň natur, D52 Wenge světlé	7090	7190	7190	9290	9390	9590
Premium: DDS Dub stříbrný, DSD Dub sukatý, DHR Hruška, DSO Ořech sukatý, DSP Švestka polenská, DWE Wenge	7890	7990	8090	11190	11290	11490

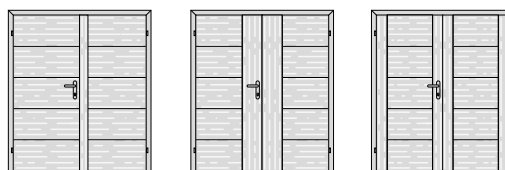

Dýha	10	15	20
Standard: DBK Buk, DNB Buk natur, DDB Dub americký, DND Dub natur, DJS Jasan, DMH Mahagon	12380	12580	12980
Komfort: DBR Bříza, D19 Eben antracit, D20 Eben černý, DVJ Javor evropský, DJA Javor americký, DOL Olše, DOR Ořech americký, DNO Ořech natur, DSM Smrk, D46 Teak bílý, DTR Třešeň americká, DNT Třešeň natur, D52 Wenge světlé	13180	13380	13380
Premium: DDS Dub stříbrný, DSD Dub sukatý, DHR Hruška, DSO Ořech sukatý, DSP Švestka polenská, DWE Wenge	14780	14980	15180



Dýha	40	45	50
Standard: DBK Buk, DNB Buk natur, DDB Dub americký, DND Dub natur, DJS Jasan, DMH Mahagon	17180	17380	17780
Komfort: DBR Bříza, D19 Eben antracit, D20 Eben černý, DVJ Javor evropský, DJA Javor americký, DOL Olše, DOR Ořech americký, DNO Ořech natur, DSM Smrk, D46 Teak bílý, DTR Třešeň americká, DNT Třešeň natur, D52 Wenge světlé	17580	17780	18180
Premium: DDS Dub stříbrný, DSD Dub sukátý, DHR Hruška, DSO Ořech sukátý, DSP Švestka polenská, DWE Wenge	21380	21580	21980

LIŠTA



DÝHA



DÝHA +300 Kč



DÝHA zapuštěná +800 Kč,
bez zapuštění +250 Kč

SKLO

V ceně: činčila čiré, float čiré, krizet čiré, kůra čiré, pixarena čiré, planibel bronz, sapelux bílé
Pásek možno všechny dřeviny

Bergamo

CENY MODELŮ CENOVÁ SKUPINA KOMFORT

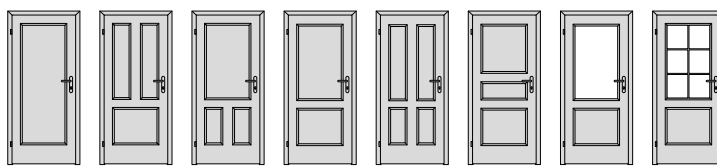

Dýha	10	15	16	20	25	28	30	31
Standard: DBK Buk, DNB Buk natur, DDB Dub americký, DND Dub natur, DJS Jasan, DMH Mahagon	7090	8590	8590	7890	8790	8590	8090	9290
Komfort: DBR Bříza, D19 Eben antracit, D20 Eben černý, DVJ Javor evropský, DJA Javor americký, DOL Olše, DOR Ořech americký, DNO Ořech natur, DSM Smrk, D46 Teak bílý, DTR Třešeň americká, DNT Třešeň natur, D52 Wenge světlé	7990	9590	9590	8890	9790	9590	9090	10190
Premium a moření: DDS Dub stříbrný, DSD Dub sukátý, DHR Hruška, DSO Ořech sukátý, DSP Švestka polenská, DWE Wenge, Mořená dýha	8890	10390	10390	9690	10590	10390	9890	10990
Exkluziv: DDT Dub trémový, DST Smrk trémový***	13890	14890	14590	14390	15290	14590	13590	14390
Olej: DDO dub (Antique Bronz, Ash Grey, Clear, Dark Oak, Charcoal, Chocolate, Natural, Nordic White, Oyster, Pure, Silver Grey, Sky Grey, Slate Grey, Stone, Super White, Titanium Grey, Vanilla)	8890	10390	10390	9690	10590	10390	9890	10990
Barva	10	15	16	20	25	28	30	31
Standard bílá	4390	5890	5890	5190	6090	5890	5390	6590
Komfort bílá	5090	6590	6590	5890	6790	6590	6090	7290
Premium bílá + RAL a NCS*	7490	8990	8990	8290	9190	8990	8490	9690
CPL laminát struktur	10	15	16	20	25	28	30	31
svislé: borovice bílá, borovice kouřová, borovice šedá, buk, dub arktický bílý, dub Halifax přírodní, dub Sherwood, dub, dub sukátý, dub šedý, dub zimní, jasan bílý, jasan, ořech, ořech AM, teak, třešeň, wenge vodorovné: borovice bílá, dub sukátý, dub zimní	4590	6190	6190	5390	6290	6190	5590	6790
CPL laminát barva	10	15	16	20	25	28	30	31
beton bílý, beton šedý, bílá hladká, bílá perla, bílá pór, šedá	4390	5890	5890	5190	6090	5890	5390	6590
černá grafit U961, šedá U788	4590	6190	6190	5390	6390	6190	5590	6790

* Cena za lakování v odstínu RAL = cena barva Premium bílá + 550 Kč. Cena za lakování v odstínu NCS se stanovuje individuálně.

*** Základní cena již obsahuje povrchovou úpravu olejem Pure, Clear nebo probarveným olejem (DDT Dub trémový a DST Smrk trémový) a olejovoskem (DRD dub řezaný).

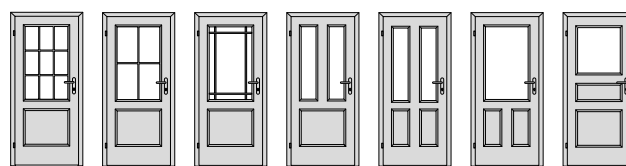

Dýha	32	33	34	35	36	37	38
Standard: DBK Buk, DNB Buk natur, DDB Dub americký, DND Dub natur, DJS Jasan, DMH Mahagon	9290	9290	9290	9290	9690	8990	9290
Komfort: DBR Bříza, D19 Eben antracit, D20 Eben černý, DVJ Javor evropský, DJA Javor americký, DOL Olše, DOR Ořech americký, DNO Ořech natur, DSM Smrk, D46 Teak bílý, DTR Třešeň americká, DNT Třešeň natur, D52 Wenge světlé	10190	10190	10190	10190	10590	9890	10190
Premium a moření: DDS Dub stříbrný, DSD Dub sukátý, DHR Hruška, DSO Ořech sukátý, DSP Švestka polenská, DWE Wenge, Mořená dýha	10990	10990	10990	10990	11390	10690	10990
Exkluziv: DDT Dub trémový, DST Smrk trémový***	14590	14290	15090	14690	14990	13990	14690
Olej: DDO dub (Antique Bronz, Ash Grey, Clear, Dark Oak, Charcoal, Chocolate, Natural, Nordic White, Oyster, Pure, Silver Grey, Sky Grey, Slate Grey, Stone, Super White, Titanium Grey, Vanilla)	10990	10990	10990	10990	11390	10690	10990
Barva	32	33	34	35	36	37	38
Standard bílá	6590	6590	6590	6590	6990	6290	6590
Komfort bílá	7290	7290	7290	7290	7690	6990	7290
Premium bílá + RAL a NCS*	9690	9690	9690	9690	10090	9390	9690
CPL laminát struktur	32	33	34	35	36	37	38
svislé: borovice bílá, borovice kouřová, borovice šedá, buk, dub arktický bílý, dub Halifax přírodní, dub Sherwood, dub, dub sukátý, dub šedý, dub zimní, jasan bílý, jasan, ořech, ořech AM, teak, třešeň, wenge vodorovné: borovice bílá, dub sukátý, dub zimní	6790	6790	6790	6790	7190	6390	6790
CPL laminát barva	32	33	34	35	36	37	38
beton bílý, beton šedý, bílá hladká, bílá perla, bílá pár, šedá	6590	6590	6590	6590	6990	6190	6590
černá grafit U961, šedá U788	6790	6790	6790	6790	7190	6490	6790

* Cena za lakování v odstínu RAL = cena barva Premium bílá + 550 Kč. Cena za lakování v odstínu NCS se stanovuje individuálně.

*** Základní cena již obsahuje povrchovou úpravu olejem Pure, Clear nebo probarveným olejem (DDT Dub trémový a DST Smrk trémový) a olejovoskem (DRD dub řezaný).



Dýha	40	41	42	43	50	58	59
Standard: DBK Buk, DNB Buk natur, DDB Dub americký, DND Dub natur, DJS Jasan, DMH Mahagon	7490	9290	9290	9290	8590	8590	9790
Komfort: DBR Bříza, D19 Eben antracit, D20 Eben černý, DVJ Javor evropský, DJA Javor americký, DOL Olše, DOR Ořech americký, DNO Ořech natur, DSM Smrk, D46 Teak bílý, DTR Třešeň americká, DNT Třešeň natur, D52 Wenge světlé	8490	10190	10190	10190	9590	9590	10690
Premium a moření: DDS Dub stříbrný, DSD Dub sukutý, DHR Hruška, DSO Ořech sukutý, DSP Švestka polenská, DWE Wenge, Mořená dýha	9190	10990	10990	10990	10390	10390	11490
Exkluziv: DDT Dub trámový, DST Smrk trámový***	12390	13490	13890	13690	14290	14290	14390
Olej: DDO dub (Antique Bronz, Ash Grey, Clear, Dark Oak, Charcoal, Chocolate, Natural, Nordic White, Oyster, Pure, Silver Grey, Sky Grey, Slate Grey, Stone, Super White, Titanium Grey, Vanilla)	9190	10990	10990	10990	10390	10390	11490
Barva	40	41	42	43	50	58	59
Standard bílá	4790	6590	6590	6590	5890	5890	7090
Komfort bílá	5490	7290	7290	7290	6590	6590	7790
Premium bílá + RAL a NCS*	7890	9690	9690	9690	8990	8990	10190
CPL laminát struktur	40	41	42	43	50	58	59
svislé: borovice bílá, borovice kouřová, borovice šedá, buk, dub arktický bílý, dub Halifax přírodní, dub Sherwood, dub, dub sukutý, dub šedý, dub zimní, jasan bílý, jasan, ořech, ořech AM, teak, třešeň, wenge vodorovné: borovice bílá, dub sukutý, dub zimní	5390	6690	6690	6690	6090	6090	7290
CPL laminát barva	40	41	42	43	50	58	59
beton bílý, beton šedý, bílá hladká, bílá perla, bílá pár, šedá	5190	6490	6490	6490	5890	5890	7090
černá grafit U961, šedá U788	4990	6790	6790	6790	6190	6190	7290

* Cena za lakování v odstínu RAL = cena barva Premium bílá + 550 Kč. Cena za lakování v odstínu NCS se stanovuje individuálně.

*** Základní cena již obsahuje povrchovou úpravu olejem Pure, Clear nebo probarveným olejem (DDT Dub trámový a DST Smrk trámový) a olejovoskem (DRD dub řezaný).

LIŠTA BERGAMO KOMFORT



DÝHA Pouze pro povrchy buk, bílá hladká, bříza, dub AM, hruška, jasan, javor AM, mahagon, olše, ořech AM, třešeň AM

BARVA



DÝHA Pouze pro povrchy buk, bílá hladká, bříza, dub AM, hruška, jasan, javor AM, mahagon, olše, ořech AM, třešeň AM

BARVA



DÝHA Pouze pro povrchy buk, bílá hladká, bříza, dub AM, hruška, jasan, javor AM, mahagon, olše, ořech AM, třešeň AM

BARVA



DÝHA, BARVA +500 Kč

- pouze pro tyto povrchy

Lze pouze u modelů

10, 15, 16, 20, 25, 28, 30, 35, 36, 37, 38, 40, 50, 58, 59

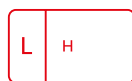

DÝHA, BARVA, CPL



DÝHA, BARVA zapuštěná +800 Kč,

bez zapuštění +250 Kč

Lze pouze u modelů

40, 50, 59



CPL LAMINÁT BARVY

SKLO BERGAMO KOMFORT

V ceně: čínčila čiré, float čiré, krizet čiré, kůra čiré, pixarena čiré, planibel bronz, sapelux bílé

CENY MODELŮ

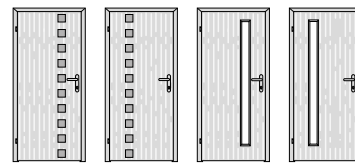

Dýha	10	11	60	61
Standard: DBK Buk, DNB Buk natur, DDB Dub americký, DND Dub natur, DJS Jasan, DMH Mahagon	6390	6390	8190	8190
Komfort: DBR Bříza, D19 Eben antracit, D20 Eben černý, DVJ Javor evropský, DJA Javor americký, DOL Olše, DOR Ořech americký, DNO Ořech natur, DSM Smrk, D46 Teak bílý, DTR Třešeň americká, DNT Třešeň natur, D52 Wenge světlé	7090	7090	8490	8490
Premium: DDS Dub stříbrný, DSD Dub sukací, DHR Hruška, DSO Ořech sukací, DSP Švestka polenská, DWE Wenge	7990	7990	10490	10490

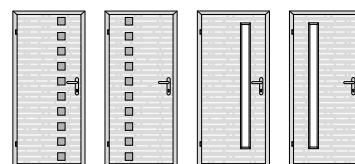

Dýha	15	16	65	66
Standard: DBK Buk, DNB Buk natur, DDB Dub americký, DND Dub natur, DJS Jasan, DMH Mahagon	6390	6390	8190	8190
Komfort: DBR Bříza, D19 Eben antracit, D20 Eben černý, DVJ Javor evropský, DJA Javor americký, DOL Olše, DOR Ořech americký, DNO Ořech natur, DSM Smrk, D46 Teak bílý, DTR Třešeň americká, DNT Třešeň natur, D52 Wenge světlé	7090	7090	8490	8490
Premium: DDS Dub stříbrný, DSD Dub sukací, DHR Hruška, DSO Ořech sukací, DSP Švestka polenská, DWE Wenge	7990	7990	10490	10490

LIŠTA



DÝHA



DÝHA +300 Kč



DÝHA zapuštěná +800 Kč, bez zapuštění +250 Kč

SKLO

DÝHA

V ceně: činčila čiré, float čiré, krizet čiré, kůra čiré, pixarena čiré, planibel bronz, sapelux bílé

CENY MODELŮ

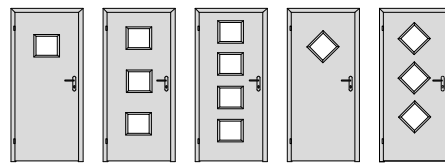

Dýha	61	63	64	71	73
Standard: DBK Buk, DNB Buk natur, DDB Dub americký, DND Dub natur, DJS Jasan, DMH Mahagon	6490	7590	8090	6490	7590
Komfort: DBR Bříza, D19 Eben antracit, D20 Eben černý, DVJ Javor evropský, DJA Javor americký, DOL Olše, DOR Ořech americký, DNO Ořech natur, DSM Smrk, D46 Teak bílý, DTR Třešeň americká, DNT Třešeň natur, D52 Wenge světlé	7490	8490	9090	7490	8490
Premium a moření: DDS Dub sířbrný, DSD Dub sukutý, DHR Hruška, DSO Ořech sukutý, DSP Švestka polenská, DWE Wenge, Mořená dýha	8390	9390	9990	8390	9390
Exkluziv: DRD Dub řezaný, DDT Dub trámový, DST Smrk trámový***	10000	11790	12590	10090	11790
Olej: DDO dub (Antique Bronz, Ash Grey, Clear, Dark Oak, Charcoal, Chocolate, Natural, Nordic White, Oyster, Pure, Silver Grey, Sky Grey, Slate Grey, Stone, Super White, Titanium Grey, Vanilla)	8390	9390	9990	8390	9390
Barva	61	63	64	71	73
Standard bílá	3790	4890	5390	3790	4890
Komfort bílá	4490	5590	6090	4490	5590
Premium bílá + RAL a NCS*	6890	7990	8490	6890	7990
CPL laminát struktur	61	63	64	71	73
svíslé: borovice bílá, borovice kouřová, borovice šedá, buk, dub arktický bílý, dub Halifax přírodní, dub Sherwood, dub, dub sukutý, dub šedý, dub zimní, jasan bílý, jasan, ořech, ořech AM, teak, třešeň, wenge vodorovné: borovice bílá, dub sukutý, dub zimní	5290	6290	6890	5290	6290
CPL laminát barva	61	63	64	71	73
beton bílý, beton šedý, bílá hladká, bílá perla, bílá pár, šedá	5090	6090	6690	5090	6090
černá grafit U961, šedá U788	5290	6390	6890	5290	6390

* Cena za lakování v odstínu RAL = cena barva Premium bílá + 550 Kč. Cena za lakování v odstínu NCS se stanovuje individuálně.

*** Základní cena již obsahuje povrchovou úpravu olejem Pure, Clear nebo probarveným olejem (DDT Dub trámový a DST Smrk trámový) a olejovoskem (DRD dub řezaný).

LIŠTA

L	R	DÝHA	+300 Kč
		CPL	+300 Kč
		CPL BARVY	+300 Kč

L	N	CPL	+250 Kč
---	---	------------	---------

L	M	DÝHA zapuštěná	+800 Kč. bez zapuštění +250 Kč
---	---	-----------------------	--------------------------------

L	H	DÝHA	
		CPL	
		CPL BARVY	

SKLO

V ceně: činčila čiré, float čiré, krizet čiré, kůra čiré, pixarena čiré, planibel bronz, sapelux bílé

Elegant

CENY MODELŮ CENOVÁ SKUPINA KOMFORT

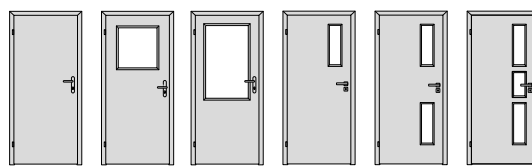

Dýha	10	13	30	31	32	33
Standard: DBK Buk, DNB Buk natur, DDB Dub americký, DND Dub natur, DJS Jasan, DMH Mahagon	4790	6090	6090	5890	6290	6490
Komfort: DBR Bříza, D19 Eben antracit, D20 Eben černý, DVJ Javor evropský, DJA Javor americký, DOL Olše, DOR Ořech americký, DNO Ořech natur, DSM Smrk, D46 Teak bílý, DTR Třešeň americká, DNT Třešeň natur, D52 Wenge světlé	5490	6390	6490	6190	6390	7290
Premium a moření: DDS Dub stříbrný, DSD Dub sukátý, DHR Hruška, DSO Ořech sukátý, DSP Švestka polenská, DWE Wenge, Mořená dýha	6990	7990	8090	7790	8190	8590
Exkluziv: DRD Dub řezaný, DDT Dub trámový, DST Smrk trámový***	8990	10590	11090	10390	11090	11690
Olej: DDO dub (Antique Bronz, Ash Grey, Clear, Dark Oak, Charcoal, Chocolate, Natural, Nordic White, Oyster, Pure, Silver Grey, Sky Grey, Slate Grey, Stone, Super White, Titanium Grey, Vanilla)	6990	7990	8090	7790	8190	8590
Barva	10	13	30	31	32	33
Standard bílá	2690	3390	3390	3290	3590	3790
Komfort bílá	3390	4090	4090	3990	4290	4490
Premium bílá + RAL a NCS**	5790	6490	6490	6390	6690	6890
CPL laminát struktur	10	13	30	31	32	33
svislé: borovice bílá, borovice kouřová, borovice šedá, buk, dub arktický bílý, dub Halifax přírodní, dub Sherwood, dub, dub sukátý, dub šedý, dub zimní, jasan bílý, jasan, ořech, ořech AM, teak, třešeň, wenge vodorovné: borovice bílá, dub sukátý, dub zimní	3690	4790	4790	4690	4990	5290
CPL laminát barva	10	13	30	31	32	33
beton bílý, beton šedý, bílá hladká, bílá perla, bílá pór, šedá	3490	4590	4590	4490	4790	5090
černá grafit U961, šedá U788	3790	4690	4690	4490	4890	5190
Sapelit®	10	13	30	31	32	33
buk, dub, ořech	2490	2990	3290	3590	3590	3790
HPL laminát	10	13	30	31	32	33
dle vzorníku EGGER, MAX, POLYREY, HPL laminát struktur, HPL kámen láva, HPL plech rez, HPL beton, HPL kámen břidlice*	5290	6390	6390	6290	6490	7390
Feel Nature: dub Sherman koňakově hnědý, dub Halifax lazurovaný černý, dub Gladstone bílý	9490	10590	10590	10490	10690	11590
Antifinger: prémiově bílá, alpská bílá, černá, grafitově šedá, kamenná šedá, kašmírově šedá, prachově šedá, světle šedá	10790	11890	11890	11790	11990	12890
Karton	10	13	30	31	32	33
karton	3690	4190	4390			
Vysoký lesk/mat	10	13	30	31	32	33
bílá lesk, bílá mat, černá mat, cappuccino lesk, metal lesk	8990	10090	10190	9790	10490	11090

* Cena za základní výběr povrchů, ostatní za příplatek.

** Cena za lakování v odstínu RAL = cena barva Premium bílá + 550 Kč. Cena za lakování v odstínu NCS se stanovuje individuálně.

*** Základní cena již obsahuje povrchovou úpravu olejem Pure, Clear nebo probarveným olejem (DDT Dub trámový a DST Smrk trámový) a olejovoskem (DRD dub řezaný).

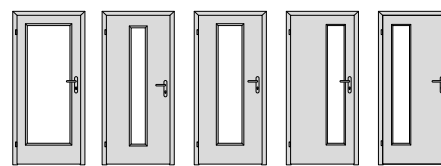

Dýha	40	50	55	60	65
Standard: DBK Buk, DNB Buk natur, DDB Dub americký, DND Dub natur, DJS Jasan, DMH Mahagon	6490	6490	6490	6490	6490
Komfort: DBR Bříza, D19 Eben antracit, D20 Eben černý, DVJ Javor evropský, DJA Javor americký, DOL Olše, DOR Ořech americký, DNO Ořech natur, DSM Smrk, D46 Teak bílý, DTR Třešeň americká, DNT Třešeň natur, D52 Wenge světlé	7490	7490	7490	7490	7490
Premium a moření: DDS Dub stříbrný, DSD Dub sukátý, DHR Hruška, DSO Ořech sukátý, DSP Švestka polenská, DWE Wenge, Mořená dýha	8390	8390	8390	8390	8390
Exkluziv: DRD Dub řezaný, DDT Dub trámový, DST Smrk trámový***	11590	11590	11590	11590	11590
Olej: DDO dub (Antique Bronz, Ash Grey, Clear, Dark Oak, Charcoal, Chocolate, Natural, Nordic White, Oyster, Pure, Silver Grey, Sky Grey, Slate Grey, Stone, Super White, Titanium Grey, Vanilla)	8390	8390	8390	8390	8390
Barva	40	50	55	60	65
Standard bílá	3790	3790	3790	3790	3790
Komfort bílá	4490	4490	4490	4490	4490
Premium bílá + RAL a NCS**	6890	6890	6890	6890	6890
CPL laminát struktur	40	50	55	60	65
svislé: borovice bílá, borovice kouřová, borovice šedá, buk, dub arktický bílý, dub Halifax přírodní, dub Sherwood, dub, dub sukátý, dub šedý, dub zimní, jasan bílý, jasan, ořech, ořech AM, teak, třešeň, wenge vodorovné: borovice bílá, dub sukátý, dub zimní	4990	4990	4990	4990	4990
CPL laminát barva	40	50	55	60	65
beton bílý, beton šedý, bílá hladká, bílá perla, bílá pór, šedá	4790	4790	4790	4790	4790
černá grafit U961, šedá U788	4890	4890	4890	4890	4890
Sapelit®	40	50	55	60	65
buk, dub, ořech	3590	3590	3590	3590	3590
HPL laminát	40	50	55	60	65
dle vzorníku EGGER, MAX, POLYREY, HPL laminát struktur, HPL kámen láva, HPL plech rez, HPL beton, HPL kámen břidlice*	7290	7290	7290	7290	7290
Feel Nature: dub Sherman koňakově hnědý, dub Halifax lazurovaný černý, dub Gladstone bílý	11490	11490	11490	11490	11490
Antifinger: prémiově bílá, alpská bílá, černá, grafitově šedá, kamenná šedá, kašmírově šedá, prachově šedá, světle šedá	12790	12790	12790	12790	12790
Karton	40	50	55	60	65
karton	4490	4490	4490		
Vysoký lesk/mat	40	50	55	60	65
bílá lesk, bílá mat, černá mat, cappucino lesk, metal lesk	10690	10690	10690	10690	10690

* Cena za základní výběr povrchů, ostatní za příplatek.

** Cena za lakování v odstínu RAL = cena barva Premium bílá + 550 Kč. Cena za lakování v odstínu NCS se stanovuje individuálně.

*** Základní cena již obsahuje povrchovou úpravu olejem Pure, Clear nebo probarveným olejem (DDT Dub trámový a DST Smrk trámový) a olejovoskem (DRD dub řezaný).

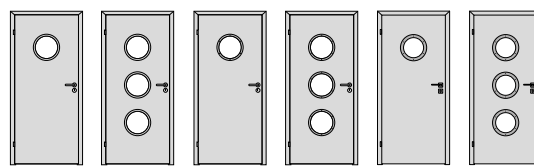

Dýha	61	63	71	73	91	93
Standard: DBK Buk, DNB Buk natur, DDB Dub americký, DND Dub natur, DJS Jasan, DMH Mahagon	7790	12090	8590	10690	11690	21990
Komfort: DBR Bříza, D19 Eben antracit, D20 Eben černý, DVJ Javor evropský, DJA Javor americký, DOL Olše, DOR Ořech americký, DNO Ořech natur, DSM Smrk, D46 Teak bílý, DTR Třešeň americká, DNT Třešeň natur, D52 Wenge světlé	8490	12790	9490	10890	12590	22190
Premium a moření: DDS Dub stříbrný, DSD Dub sukátý, DHR Hruška, DSO Ořech sukátý, DSP Švestka polenská, DWE Wenge, Mořená dýha	9690	14490	10390	12390	13490	23690
Exkluziv: DRD Dub řezaný, DDT Dub trémový, DST Smrk trémový***			12190	15490	15290	26790
Olej: DDO dub (Antique Bronz, Ash Grey, Clear, Dark Oak, Charcoal, Chocolate, Natural, Nordic White, Oyster, Pure, Silver Grey, Sky Grey, Slate Grey, Stone, Super White, Titanium Grey, Vanilla)	9690	14490	10390	12390	13490	23690
Barva	61	63	71	73	91	93
Standard bílá	4990	8990	5890	8090	10390	20690
Komfort bílá	5690	9690	6590	8790	11090	21390
Premium bílá + RAL a NCS**	8090	12090	8990	11190	13490	23790
CPL laminát struktur	61	63	71	73	91	93
svíslé: borovice bílá, borovice kouřová, borovice šedá, buk, dub arktický bílý, dub Halifax přírodní, dub Sherwood, dub, dub sukátý, dub šedý, dub zimní, jasan bílý, jasan, ořech, ořech AM, teak, třešeň, wenge vodorovné: borovice bílá, dub sukátý, dub zimní			7190	9890	10290	21190
CPL laminát barva	61	63	71	73	91	93
beton bílý, beton šedý, bílá hladká, bílá perla, bílá pór, šedá	6290	10290	6790	9490	10690	21290
černá grafit U961, šedá U788	6390	10390	6890	9590	10590	21190
HPL laminát	61	63	71	73	91	93
dle vzorníku EGGGER, MAX, POLYREY, HPL kámen láva, HPL plech rez, HPL beton, HPL kámen břidlice*	8290	11090	9190	11490	12290	22790
Feel Nature: dub Sherman koňakově hnědý, dub Halifax lazurovaný černý, dub Gladstone bílý	12490	15290	13390	15690	16490	26990
Antifinger: prémiově bílá, alpská bílá, černá, grafitově šedá, kamenná šedá, kašmírově šedá, prachově šedá, světle šedá	13790	16590	14690	16990	17790	28290
Vysoký lesk/mat			71	73	91	93
bílá lesk, bílá mat, černá mat, cappuccino lesk, metal lesk			12190	14190	15290	25490

* Ceny za základní výběr povrchů, ostatní za příplatek.

** Cena za lakování v odstínu RAL = cena barva Premium bílá + 550 Kč. Cena za lakování v odstínu NCS se stanovuje individuálně.

*** Základní cena již obsahuje povrchovou úpravu olejem Pure, Clear nebo probarveným olejem (DDT Dub trémový a DST Smrk trémový) a olejovoskem (DRD dub řezaný).

LIŠTA ELEGANT KOMFORT



DÝHA, BARVA, HPL

Pouze pro povrchy buk, Premium bílá + RAL a NCS, bříza, dub AM, hruška, jasan, javor AM, mahagon, olše, ořech AM, třešeň AM



DÝHA, BARVA, HPL

Pouze pro povrchy buk, Premium bílá + RAL a NCS, bříza, dub AM, hruška, jasan, javor AM, mahagon, olše, ořech AM, třešeň AM



DÝHA, BARVA, CPL, CPL BARVY, VYSOKÝ LESK, HPL, KARTON, SAPELIT®

Mimo modely 61, 63, 64



VYSOKÝ LESK **S**

DÝHA, BARVA, CPL, CPL BARVY, HPL, KARTON, SAPELIT® +300 Kč

Mimo modely 61, 63, 64



DÝHA, BARVA zapuštěná +800 Kč, bez zapuštění +250 Kč

Zvolit ji lze pouze u modelu 13, 30, 31, 32, 33, 40, 50, 55, 60, 65



CPL +250 Kč

SKLO ELEGANT KOMFORT

V ceně: činčila čiré, float čiré, krizet čiré, kůra čiré, pixarena čiré, planibel bronz, sapelux bílé.

U modelu 71, 73, 91, 93 lze použít pouze sklo float čiré nebo sapelux bílé.

CENY MODELŮ CENOVÁ SKUPINA KOMFORT

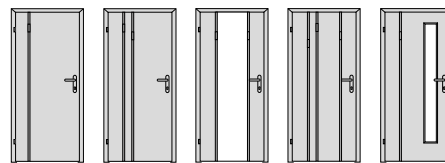

Dýha	11	21	25	26	60
Standard: DBK Buk, DNB Buk natur, DDB Dub americký, DND Dub natur, DJS Jasan, DMH Mahagon	7290	8890	11090	10490	9140
Komfort: DBR Bříza, D19 Eben antracit, D20 Eben černý, DJA Javor americký, DVJ Javor evropský, DOL Olše, DOR Ořech americký, DNO Ořech natur, D46 Teak bílý, DTR Třešeň americká, DNT Třešeň natur, D52 Wenge světlé	8190	9790	11990	11390	10040
Premium: DDS Dub sřifrný, DHR Hruška, DSP Švestka polenská, DWE Wenge	8990	10590	12790	12190	10840
CPL laminát struktur	11	21	25	26	60
svislé: borovice bílá, borovice kouřová, borovice šedá, buk, dub arktický bílý, dub Halifax přírodní, dub Sherwood, dub, dub sukutý, dub šedý, dub zimní, jasan bílý, jasan, ořech, ořech AM, teak, třešeň, wenge vodorovné: borovice bílá, dub sukutý, dub zimní	6390	7990	10690	10190	8740
CPL laminát barva	11	21	25	26	60
beton bílý, beton šedý, bílá hladká, bílá perla, bílá pár, šedá	6190	7790	9990	9390	8040
černá grafit U961, šedá U788	6390	7990	10190	9590	8240
HPL laminát	11	21	25	26	60
dle vzorníku EGGGER, MAX, POLYREY*	7890	9490	11690	11090	9740
Feel Nature: dub Sherman koňakově hnědý, dub Halifax lazurovaný černý, dub Gladstone bílý	12090	13690	15890	15290	13940
Antifinger: prémiově bílá, alpská bílá, černá, grafitově šedá, kamenná šedá, kašmírově šedá, prachově šedá, světle šedá	13390	14990	17190	16590	15240
Vysoký lesk/mat	11	21	25	26	60
bílá lesk, bílá mat, černá mat, cappucino lesk, metal lesk	11190	12890	15190	14490	13390

* Ceny za základní výběr povrchů, ostatní za příplatek.

Dekor v liště s háčkem je vždy svislý.

** Pro model HANUM nelze použít závěsy 80/10. Základní provedení poloobrázkových dveří obsahuje závěsy TUKAN. Závěsy TUKAN nejsou v ceně. Vyšší příplatku určuje počet použitých pantů a jejich cena viz. ceník Doplnky.

LIŠTA



DÝHA, BARVA zapuštěná +800 Kč, bez zapuštění +250 Kč



+300 Kč



CPL +250 Kč

PŘÍPLATEK ZA LIŠTU V PLOŠE

lišta 11	lišta 12	lišta 13	lišta 14	lišta 21	lišta 22	lišta 23	lišta 24	lišta 31	lišta 32	lišta 33	lišta 34
v ceně dveří	250	500	750	v ceně dveří	250	500	750	v ceně dveří	250	500	750

U každého modelu dveří Hanum lze použít libovolnou variantu lišty (rozmístění háčků). Dekor v liště s háčkem je vždy svislý. U modelů s více lištami může být použito více variant současně. U modelů 21, 25, 26 se definuje pořadí variant lišt v ploše (rozmístění háčků na liště) od závěsové strany. U modelu 25 je použito zrcadlo na ploše.

SKLO

V ceně: činčila čiré, float čiré, krizet čiré, kůra čiré, pixarena čiré, planibel bronz, sapelux bílé, zrcadlo čiré (u modelů se zrcadlem M 25)

věšákové stěny HANUM®

TECHNICKÉ SPECIFIKACE

- Dřevěné panely a police tl. 40 mm, možno i s AL hranou
- Dekory dřevěných dílů v povrchích SAPELI
- Orientace dekoru v liště s háčky pouze svisle.
- Objednací rozměr = vnější rozměr věšákové stěny.

CENY SYSTÉMU HANUM®

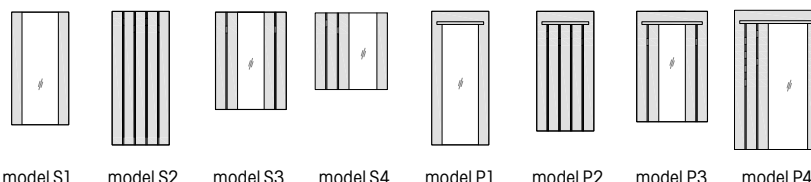

Dýha

Standard: DBK Buk, DNB Buk natur, DDB Dub americký, DND Dub natur, DJS Jasan, DMH Mahagon	4790	11290	9390	9390	5353	11853	9953	9953
Komfort: DBR Bříza, D19 Eben antracit, D20 Eben černý, DJA Javor americký, DOL Olše, DOR Ořech americký, DNO Ořech natur, D46 Teak bílý, DTR Třešeň americká, DNT Třešeň natur, D52 Wenge světlé	5990	12390	10390	10390	6740	13140	11140	11140
Premium: DDS Dub stříbrný, DHR Hruška, DSP Švestka polenská, DWE Wenge	7690	14090	12090	12090	8815	15215	13215	13215

CPL laminát struktur

svislé: borovice bílá, borovice kouřová, borovice šedá, buk, dub arktický bílý, dub Halifax přírodní, dub Sherwood, dub, dub sukutý, dub šedý, dub zimní, jasan bílý, jasan, ořech, ořech AM, teak, třešeň, wenge vodorovně: borovice bílá, dub sukutý, dub zimní	4290	10790	8790	8790	4728	11228	9228	9228
--	------	-------	------	------	------	-------	------	------

CPL laminát barva

beton bílý, beton šedý, bílá hladká, bílá perla, bílá pór, šedá	4090	10690	8690	8690	4628	11128	9128	9128
černá grafit U961, šedá U788	4690	11190	9190	9190	5215	11715	9715	9715

HPL laminát

dle vzorníku EGGER, MAX, POLYREY, ARPA (ALU MAGIC)*	5690	12090	10090	10090	6440	12840	10840	10840
Feel Nature: dub Sherman koňakově hnědý, dub Halifax lazurovaný černý, dub Gladstone bílý	9890	16290	14290	14290	10640	17040	15040	15040
Antifinger: prémiově bílá, alpská bílá, černá, grafitově šedá, kamenná šedá, kašmírově šedá, prachově šedá, světle šedá	11190	17590	15590	15590	11940	18340	16340	16340

Vysoký lesk/mat

bílá lesk, bílá mat, černá mat, cappuccino lesk, metal lesk	8190	14690	12690	12690	9503	16003	14003	14003
---	------	-------	-------	-------	------	-------	-------	-------

* Základní, ostatní viz Ceník příplatků.

Příplatek za Al hranu na 1 ks police + 400 Kč.

Příplatek za Al hranu po obvodě věšákové stěny + 700 Kč.

Standardní rozměry 650, 750, 850, 950 / 1970.

Šířka od 651 do 1150 / 1970 + 10 % k ceně.

Výška do 1970 + 10 % k ceně.

Výška od 1971 do 2100 + 15 % k ceně.

Výška od 2101 do 2200 + 25 % k ceně.

Výška od 2201 do 2300 + 30 % k ceně.

PŘÍPLATEK ZA LIŠTU V PLOŠE

lišta 11	lišta 12	lišta 13	lišta 14	lišta 21	lišta 22	lišta 23	lišta 24	lišta 31	lišta 32	lišta 33	lišta 34
v ceně	250	500	750	v ceně	250	500	750	v ceně	250	500	750

* U každého modelu dveří Hanum lze použít libovolnou variantu lišty (rozmístění háčků).

Dekor v liště s háčkem je vždy svislý.

U modelů s více lištami může být použito více variant současně.

U modelů 25 je použito zrcadlo na ploše.

U modelů s více lištami se definuje pořadí variant lišt v ploše (rozmístění háčkůna liště) zleva doprava.

Harmonie

CENY MODELŮ CENOVÁ SKUPINA HARMONIE KOMFORT

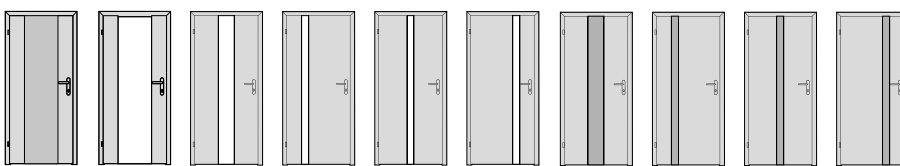

Dýha	10	40	80	81	82	83	90	91	92	93
Standard: DBK Buk, DNB Buk natur, DDB Dub americký, DND Dub natur, DJS Jasan, DMH Mahagon	9790	11290	9890	9890	9890	9890	9290	9290	9290	9290
Komfort: DBR Bříza, D19 Eben antracit, D20 Eben černý, DVJ Javor evropský, DJA Javor americký, DOL Olše, DOR Ořech americký, DNO Ořech natur, DSM Smrk, D46 Teak bílý, DTR Třešeň americká, DNT Třešeň natur, D52 Wenge světlé	10090	10590	10190	10190	10190	10190	9590	9590	9590	9590
Premium a moření: DDS Dub stříbrný, DSD Dub sukutý, DHR Hruška, DSO Ořech sukutý, DSP Švestka polenská, DWE Wenge, Mořená dýha	11390	11890	11490	11490	11490	11490	10890	10890	10890	10890
Exkluziv: DRD Dub řezaný, DDT Dub trémový, DST Smrk trémový***	13390	13890	13490	13490	13490	13490	12890	12890	12890	12890
Olaj: DDO dub (Antique Bronz, Ash Grey, Clear, Dark Oak, Charcoal, Chocolate, Natural, Nordic White, Oyster, Pure, Silver Grey, Sky Grey, Slate Grey, Stone, Super White, Titanium Grey, Vanilla)	11390	11890	11490	11490	11490	11490	10890	10890	10890	10890
Barva	10	40	80	81	82	83	90	91	92	93
Premium bílá + RAL a NCS**	10790	11290	10890	10890	10890	10890	10290	10290	10290	10290
CPL laminát struktur	10	40	80	81	82	83	90	91	92	93
svislé: borovice bílá, borovice kouřová, borovice šedá, buk, dub arktický bílý, dub Halifax přírodní, dub Sherwood, dub, dub sukutý, dub šedý, dub zimní, jasan bílý, jasan, ořech, ořech AM, teak, třešeň, wenge vodorovné: borovice bílá, dub sukutý, dub zimní	8490	8990	8590	8590	8590	8590	7990	7990	7990	7990
CPL laminát barva	10	40	80	81	82	83	90	91	92	93
beton bílý, beton šedý, bílá hladká, bílá perla, bílá pár, šedá	8290	8790	8390	8390	8390	8390	7790	7790	7790	7790
černá grafit U961, šedá U788	8490	8990	8590	8590	8590	8590	7990	7990	7990	7990

** Cena za lakování v odstínu RAL = cena barva Premium bílá + 550 Kč. Cena za lakování v odstínu NCS se stanovuje individuálně.

*** Základní cena již obsahuje povrchovou úpravu olejem Pure, Clear nebo probarveným olejem (DDT Dub trémový a DST Smrk trémový) a olejovoskem (DRD dub řezaný).

SKLO HARMONIE KOMFORT

V ceně: float čiré, planibel bronz, planibel šedé, planibel zelené, sapelux bílé (tloušťka skla 8 mm, kalené)

Kubika

CENY MODELŮ CENOVÁ SKUPINA KUBIKA KOMFORT

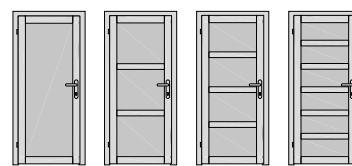

Dýha	10	13	14	16
Standard: DBK Buk, DDB Dub americký	12590	14090	13290	13990
Komfort: DOL Olše, DOR Ořech americký, DTR Třešeň americká	12990	14690	13790	14590
Premium: DHR Hruška	15190	17890	16290	17290

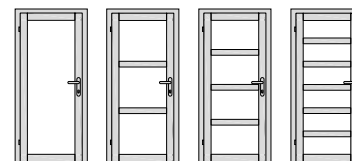

Dýha	40	43	44	46
Standard: DBK Buk, DDB Dub americký	11490	12390	12590	13790
Komfort: DOL Olše, DOR Ořech americký, DTR Třešeň americká	11690	12690	12890	14190
Premium: DHR Hruška	12490	13890	14090	15690

SKLO KUBIKA KOMFORT

V ceně: čínčila číré, float číré, krizet číré, kůra číré, pixarena číré, planibel bronz, sapelux bílé
Nutné použít kalené sklo.

CENY MODELŮ



Dýha	10	12	13	14	16	18	19
Standard: DBK Buk, DNB Buk natur, DDB Dub americký, DND Dub natur, DJS Jasan, DMH Mahagon	6590	7090	7090	7090	7890	6990	6990
Komfort: DBR Bříza, D19 Eben antracit, D20 Eben černý, DJA Javor americký, DVJ Javor evropský, DOL Olše, DOR Ořech americký, DNO Ořech natur, D46 Teak bílý, DTR Třešeň americká, DNT Třešeň natur, D52 Wenge světlé	6890	7390	7390	7390	8190	7290	7290
Premium a moření: DDS Dub stříbrný, DHR Hruška, DSP Švestka polenská, DWE Wenge, Mořená dýha	7990	8390	8390	8390	9190	8290	8290
Olej: DDO dub (Antique Bronz, Ash Grey, Clear, Dark Oak, Charcoal, Chocolate, Natural, Nordic White, Oyster, Pure, Silver Grey, Sky Grey, Slate Grey, Stone, Super White, Titanium Grey, Vanilla)	7990	8390	8390	8390	9190	8290	8290
Barva	10	12	13	14	16	18	19
Premium bílá + RAL a NCS*	6890	7390	7390	7390	8190	7290	7290
CPL laminát struktur	10	12	13	14	16	18	19
svislé: borovice bílá, borovice kouřová, borovice šedá, buk, dub arktický bílý, dub Halifax přírodní, dub Sherwood, dub, dub sukátý, dub šedý, dub zimní, jasan bílý, jasan, ořech, ořech AM, teak, třešeň, wenge vodorovné: borovice bílá, dub sukátý, dub zimní	5690	6190	6190	6190	7090	5990	5990
CPL laminát barva	10	12	13	14	16	18	19
beton bílý, beton šedý, bílá hladká, bílá perla, bílá pór, šedá	5490	5990	5990	5990	6890	5790	5790
černá grafit U961, šedá U788	5690	6190	6190	6190	7090	5990	5990
Vysoký lesk/mat	10	12	13	14	16	18	19
bílá lesk, bílá mat, černá mat, cappuccino lesk, metal lesk	9090	9290	9290	9290	9790	9190	9190

Ceny jsou uvedeny bez motivu na skle.

* Cena za lakování v odstínu RAL = cena barva Premium bílá + 550 Kč. Cena za lakování v odstínu NCS se stanovuje individuálně.

CENY MODELŮ

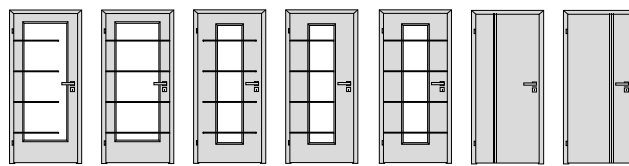

Dýha	43	44	52	53	54	91	93
Standard: DBK Buk, DNB Buk natur, DDB Dub americký, DND Dub natur, DJS Jasan, DMH Mahagon	11190	11190	9990	9990	9990	7090	7090
Komfort: DBR Bříza, D19 Eben antracit, D20 Eben černý, DJA Javor americký, DOL Olše, DOR Ořech americký, DNO Ořech natur, D46 Teak bílý, DTR Třešeň americká, DNT Třešeň natur, D52 Wenge světlé	10490	10490	10290	10290	10290	7390	7390
Premium a moření: DDS Dub stříbrný, DHR Hruška, DSP Švestka polenská, DWE Wenge, Mořená dýha	11490	11490	11290	11290	11290	8390	8390
Olej: DDO dub (Antique Bronz, Ash Grey, Clear, Dark Oak, Charcoal, Chocolate, Natural, Nordic White, Oyster, Pure, Silver Grey, Sky Grey, Slate Grey, Stone, Super White, Titanium Grey, Vanilla)	11490	11490	11290	11290	11290	8390	8390
Barva	43	44	52	53	54	91	93
Premium bílá + RAL a NCS*	10490	10490	10290	10290	10290	7390	7390
CPL laminát struktur	43	44	52	53	54	91	93
svislé: borovice bílá, borovice kouřová, borovice šedá, buk, dub arktický bílý, dub Halifax přírodní, dub Sherwood, dub, dub sukátý, dub šedý, dub zimní, jasan bílý, jasan, ořech, ořech AM, teak, třešeň, wenge vodorovné: borovice bílá, dub sukátý, dub zimní	9290	9290	9090	9090	9090	6090	6090
CPL laminát barva	43	44	52	53	54	91	93
beton bílý, beton šedý, bílá hladká, bílá perla, bílá pór, šedá	9090	9090	8890	8890	8890	5890	5890
černá grafit U961, šedá U788	9290	9290	9090	9090	9090	6190	6190
Vysoký lesk/mat	43	44	52	53	54	91	93
bílá lesk, bílá mat, černá mat, cappuccino lesk, metal lesk	12090	12090	11890	11890	11890	9690	9690

Ceny jsou uvedeny bez motívu na skle.

* Cena za lakování v odstínu RAL = cena barva Premium bílá + 550 Kč. Cena za lakování v odstínu NCS se stanovuje individuálně.

LIŠTA

L 3	DÝHA Pro povrchy buk, bříza, dub AM, hruška, jasan, mahagon, olše, ořech AM, třešeň AM CPL
L 4	DÝHA Pro povrchy buk, bříza, dub AM, hruška, jasan, mahagon, olše, ořech AM, třešeň AM CPL
L H	DÝHA CPL
L R	DÝHA +300 Kč CPL +300 Kč
L N	CPL +250 Kč

SKLO

V ceně: činčila čiré, float čiré, krizeť čiré, kůra čiré, pixarena čiré, planibel bronz, sapelux bílé. Cena uvedena bez motivu na skle.

CENY MOTIVŮ NA SKLE

	model 43	model 44
G043	2100	
G044		2100
G046		
G048		
G049		

	model 52	model 53	model 54
G044	2100	2100	2100
G046			
G058			
G059			

	model 43	model 44
P043	2600	
P044		2600
P046		
P048		
P049		

	model 52	model 53	model 54
P044	2600	2600	2600
P046			
P058			
P059			

CENY MODELŮ CENOVÁ SKUPINA KOMFORT

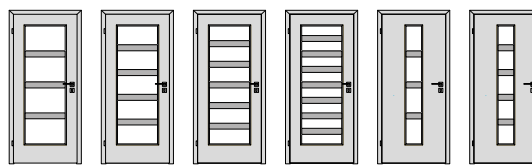

Dýha	44	45	46	48	54	55
Standard: DBK Buk, DNB Buk natur, DDB Dub americký, DND Dub natur, DJS Jasan, DMH Mahagon	7290	7390	7490	7590	7290	7390
Komfort: DBR Bříza, D19 Eben antracit, D20 Eben černý, DVJ Javor evropský, DJA Javor americký, DOL Olše, DOR Ořech americký, DNO Ořech natur, DSM Smrk, D46 Teak bílý, DTR Třešeň americká, DNT Třešeň natur, D52 Wenge světlé	8490	8590	8690	8790	8490	8590
Premium a moření: DDS Dub sříbrný, DSD Dub sukátý, DHR Hruška, DSO Ořech sukátý, DSP Švestka polenská, DWE Wenge, Mořená dýha	9390	9490	9590	9690	9390	9490
Exkluziv: DDT Dub trémový, DST Smrk trémový***	14890	15090	15290	15490	14890	15090
Olej: DDO dub (Antique Bronz, Ash Grey, Clear, Dark Oak, Charcoal, Chocolate, Natural, Nordic White, Oyster, Pure, Silver Grey, Sky Grey, Slate Grey, Stone, Super White, Titanium Grey, Vanilla)	9390	9490	9590	9690	9390	9490
Barva	44	45	46	48	54	55
Standard bílá	4590	4690	4890	5390	4590	4690
Komfort bílá	5290	5390	5590	6090	5290	5390
Premium bílá + RAL a NCS*	7690	7790	7990	8490	7690	7790
CPL laminát struktur	44	45	46	48	54	55
svíslé: borovice bílá, borovice kouřová, borovice šedá, buk, dub arktický bílý, dub Halifax přírodní, dub Sherwood, dub, dub sukátý, dub šedý, dub zimní, jasan bílý, jasan, ořech, ořech AM, teak, třešeň, wenge vodorovné: borovice bílá, dub sukátý, dub zimní	5590	5690	5790	5890	5590	5690
CPL laminát barva	44	45	46	48	54	55
beton bílý, beton šedý, bílá hladká, bílá perla, bílá pór, šedá	5390	5490	5590	5690	5390	5490
černá grafit U961, šedá U788	5090	5190	5290	5390	5090	5190
Sapelit®	44	45	46	48	54	55
buk, dub, ořech	4290	4390	4490	4590	4290	4390

* Cena za lakování v odstínu RAL = cena barva Premium bílá + 550 Kč. Cena za lakování v odstínu NCS se stanovuje individuálně.

*** Základní cena již obsahuje povrchovou úpravu olejem Pure, Clear nebo probarveným olejem (DDT Dub trémový a DST Smrk trémový) a olejovoskem (DRD dub řezaný).

CENY MODELŮ

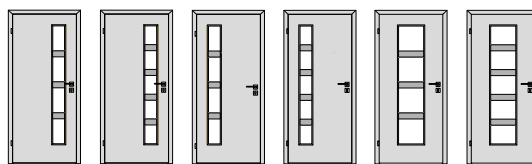

Dýha	64	65	74	75	84	85
Standard: DBK Buk, DNB Buk natur, DDB Dub americký, DND Dub natur, DJS Jasan, DMH Mahagon	7290	7390	7290	7390	7290	7390
Komfort: DBR Bříza, D19 Eben antracit, D20 Eben černý, DVJ Javor evropský, DJA Javor americký, DOL Olše, DOR Ořech americký, DNO Ořech natur, DSM Smrk, D46 Teak bílý, DTR Třešeň americká, DNT Třešeň natur, D52 Wenge světlé	8490	8590	8490	8590	8490	8590
Premium a moření: DDS Dub stříbrný, DSD Dub sukátý, DHR Hruška, DSO Ořech sukátý, DSP Švestka polenská, DWE Wenge, Mořená dýha	9390	9490	9390	9490	9390	9490
Exkluziv: DDT Dub trémový, DST Smrk trémový***	14890	15090	14890	15090	14890	15090
Olej: DDO dub (Antique Bronz, Ash Grey, Clear, Dark Oak, Charcoal, Chocolate, Natural, Nordic White, Oyster, Pure, Silver Grey, Sky Grey, Slate Grey, Stone, Super White, Titanium Grey, Vanilla)	9390	9490	9390	9490	9390	9490
Barva	64	65	74	75	84	85
Standard bílá	4590	4690	4590	4690	4590	4690
Komfort bílá	5290	5390	5290	5390	5290	5390
Premium bílá + RAL a NCS**	7690	7790	7690	7790	7690	7790
CPL laminát struktur	64	65	74	75	84	85
svíslé: borovice bílá, borovice kouřová, borovice šedá, buk, dub arktický bílý, dub Halifax přírodní, dub Sherwood, dub, dub sukátý, dub šedý, dub zimní, jasan bílý, jasan, ořech, ořech AM, teak, třešeň, wenge vodorovné: borovice bílá, dub sukátý, dub zimní	5590	5690	5590	5690	5590	5690
CPL laminát barva	64	65	74	75	84	85
beton bílý, beton šedý, bílá hladká, bílá perla, bílá pór, šedá	5390	5490	5390	5490	5390	5490
černá grafit U961, šedá U788	5090	5190	5090	5190	5090	5190
Sapelit®	64	65	74	75	84	85
buk, dub, ořech	4290	4390	4290	4390	4290	4390

** Cena za lakování v odstínu RAL = cena barva Premium bílá + 550 Kč. Cena za lakování v odstínu NCS se stanovuje individuálně.

*** Základní cena již obsahuje povrchovou úpravu olejem Pure, Clear nebo probarveným olejem (DDT Dub trémový a DST Smrk trémový) a olejovoskem (DRD dub řezaný).

LIŠTA MERA KOMFORT



DÝHA, BARVA, CPL, SAPELIT®



CPL +250 Kč

SKLO MERA KOMFORT

V ceně: float čiré, planibel bronz, sapelux bílé

Modena

CENY MODELŮ CENOVÁ SKUPINA MODENA KOMFORT



Dýha	45	46	47
Standard: DBK Buk, DNB Buk natur, DDB Dub americký, DND Dub natur, DJS Jasan, DMH Mahagon	12890	9890	10890
Komfort: DBR Bříza, D19 Eben antracit, D20 Eben černý, DVJ Javor evropský, DJA Javor americký, DOL Olše, DOR Ořech americký, DNO Ořech natur, DSM Smrk, D46 Teak bílý, DTR Třešeň americká, DNT Třešeň natur, D52 Wenge světlé	13190	10190	11190
Premium a moření: DDS Dub stříbrný, DSD Dub sukátý, DHR Hruška, DSO Ořech sukátý, DSP Švestka polenská, DWE Wenge, Mořená dýha	14490	11490	12490
Exkluziv: DRD Dub řezaný, DDT Dub trémový, DST Smrk trémový***	16490	13490	14490
Olej: DDO dub (Antique Bronz, Ash Grey, Clear, Dark Oak, Charcoal, Chocolate, Natural, Nordic White, Oyster, Pure, Silver Grey, Sky Grey, Slate Grey, Stone, Super White, Titanium Grey, Vanilla)	14490	11490	12490
Barva	45	46	47
Premium bílá + RAL a NCS**	13890	10890	11890
CPL laminát struktur	45	46	47
svislé: borovice bílá, borovice kouřová, borovice šedá, buk, dub arktický bílý, dub Halifax přírodní, dub Sherwood, dub, dub sukátý, dub šedý, dub zimní, jasan bílý, jasan, ořech, ořech AM, teak, třešeň, wenge vodorovné: borovice bílá, dub sukátý, dub zimní	11590	8590	9590
CPL laminát barva	45	46	47
beton bílý, beton šedý, bílá hladká, bílá perla, bílá pór, šedá	11390	8390	9390
černá grafit U961, šedá U788	11590	8590	9590

** Cena za lakování v odstínu RAL = cena barva Premium bílá + 550 Kč.

Cena za lakování v odstínu NCS se stanovuje individuálně.

*** Základní cena již obsahuje povrchovou úpravu olejem Pure, Clear nebo probarveným olejem (DDT Dub trémový a DST Smrk trémový) a olejovoskem (DRD dub řezaný).



Dýha	45*	46*	47*
Standard: DBK Buk, DNB Buk natur, DDB Dub americký, DND Dub natur, DJS Jasan, DMH Mahagon	16490	13490	14490
Komfort: DBR Bříza, D19 Eben antracit, D20 Eben černý, DVJ Javor evropský, DJA Javor americký, DOL Olše, DOR Ořech americký, DNO Ořech natur, D46 Teak bílý, DTR Třešeň americká, DNT Třešeň natur, D52 Wenge světlé	16790	13790	14790
Premium a moření: DDS Dub stříbrný, DHR Hruška, DSP Švestka polenská, DWE Wenge	18090	15090	16090
Barva	45*	46*	47*
Premium bílá + RAL a NCS**	17490	14490	15490

* Drážky na dřevěné části a gravír na skle jsou v ceně dveří. Možnost výběru drážek NOTE (N-14) nebo drážek REDE (R-14).

** Cena za lakování v odstínu RAL = cena barva Premium bílá + 550 Kč. Cena za lakování v odstínu NCS se stanovuje individuálně.

SKLO MODENA KOMFORT

V ceně: float čiré, planibel bronz, planibel šedé, planibel zelené, sapelux bílé
(tloušťka skla 8 mm, kalené)

KOVÁNÍ MODENA KOMFORT

Závěsy nejsou v ceně dveří. Ceny závěsů dle ceníku SAPGLASS.

Magnetický zámek je v ceně dveří MODENA. Klasický střelkový zámek nelze použít.

CENY MODELŮ



Dýha	12	13	14	18	19
Standard: DBK Buk, DNB Buk natur, DDB Dub americký, DND Dub natur, DJS Jasan, DMH Mahagon	6490	6490	6490	6390	6390
Komfort: DBR Bříza, D19 Eben antracit, D20 Eben černý, DJA Javor americký, DVJ Javor evropský, DOL Olše, DOR Ořech americký, DNO Ořech natur, D46 Teak bílý, DTR Třešeň americká, DNT Třešeň natur, D52 Wenge světlé	6790	6790	6790	6690	6690
Premium: DDS Dub stříbrný, DHR Hruška, DSP Švestka polenská, DWE Wenge	7890	7890	7890	7790	7790
Barva	12	13	14	18	19
Premium bílá + RAL a NCS*	7490	7490	7490	7390	7390

Ceny jsou uvedeny bez motívu na skle.

* Cena za lakování v odstínu RAL = cena barva Premium bílá + 550 Kč.

Cena za lakování v odstínu NCS se stanovuje individuálně.



Dýha	43	44	54	83	93
Standard: DBK Buk, DNB Buk natur, DDB Dub americký, DND Dub natur, DJS Jasan, DMH Mahagon	9690	9690	9490	9590	6490
Komfort: DBR Bříza, D19 Eben antracit, D20 Eben černý, DJA Javor americký, DVJ Javor evropský, DOL Olše, DOR Ořech americký, DNO Ořech natur, D46 Teak bílý, DTR Třešeň americká, DNT Třešeň natur, D52 Wenge světlé	9990	9990	9790	9890	6790
Premium: DDS Dub stříbrný, DHR Hruška, DSP Švestka polenská, DWE Wenge	10990	10990	10790	10890	7890
Barva	43	44	54	83	93
Premium bílá + RAL a NCS*	10590	10590	10390	10490	7490

Ceny jsou uvedeny bez motívu na skle.

* Cena za lakování v odstínu RAL = cena barva Premium bílá + 550 Kč. Cena za lakování v odstínu NCS se stanovuje individuálně.

LIŠTA



DÝHA, BARVA Pouze v provedení masiv buk, bříza, dub AM, hruška, jasan, mahagon, olše, ořech AM, třešeň AM



DÝHA, BARVA Pouze v provedení masiv buk, bříza, dub AM, hruška, jasan, mahagon, olše, ořech AM, třešeň AM



DÝHA +300 Kč

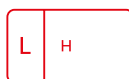

DÝHA, BARVA



DÝHA, BARVA zapuštěná +800 Kč, bez zapuštění +250 Kč

SKLO

V ceně: činčila čiré, float čiré, krizet čiré, kůra čiré, pixarena čiré, planibel bronz, sapelux bílé
Ceny uvedeny bez motivu na skle. Příplatek za gravírování viz tabulka příplatků.

CENY MOTIVŮ NA SKLE

	model 43	model 44
G043	2100	
G044		2100
G048		
G049		

	model 54
G044	2100
G058	
G059	

	model 83
G080	3800

	model 43	model 44
P043	2600	
P044		2600
P048		
P049		

	model 54
P044	2600
P058	
P059	

	model 83
P080	4600

CENY MODELŮ

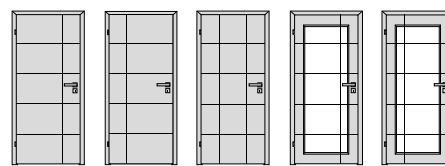

Dýha	10	11	12	40	41
Standard: DBK Buk, DNB Buk natur, DDB Dub americký, DND Dub natur, DJS Jasan, DMH Mahagon	6590	6590	6990	9690	9690
Komfort: DBR Bříza, D19 Eben antracit, D20 Eben černý, DJA Javor americký, DVJ Javor evropský, DOL Olše, DOR Ořech americký, DNO Ořech natur, D46 Teak bílý, DTR Třešeň americká, DNT Třešeň natur, D52 Wenge světlé	6890	6890	7290	9990	9990
Premium: DDS Dub stříbrný, DHR Hruška, DSP Švestka polenská, DWE Wenge	7890	7890	8390	10990	10990
Barva	10	11	12	40	41
Premium bílá + RAL a NCS*	7490	7490	7890	10590	10590

Ceny jsou uvedeny bez motivu na skle.

* Cena za lakování v odstínu RAL = cena barva Premium bílá + 550 Kč.

Cena za lakování v odstínu NCS se stanovuje individuálně.

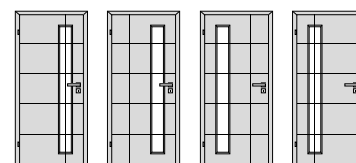

Dýha	60	61	65	66
Standard: DBK Buk, DNB Buk natur, DDB Dub americký, DND Dub natur, DJS Jasan, DMH Mahagon	9690	9490	9490	9690
Komfort: DBR Bříza, D19 Eben antracit, D20 Eben černý, DJA Javor americký, DVJ Javor evropský, DOL Olše, DOR Ořech americký, DNO Ořech natur, D46 Teak bílý, DTR Třešeň americká, DNT Třešeň natur, D52 Wenge světlé	9990	9790	9790	9990
Premium: DDS Dub stříbrný, DHR Hruška, DSP Švestka polenská, DWE Wenge	10990	10790	10790	10990
Barva	60	61	65	66
Premium bílá + RAL a NCS*	10590	10390	10390	10590

Ceny jsou uvedeny bez motivu na skle.

* Cena za lakování v odstínu RAL = cena barva Premium bílá + 550 Kč. Cena za lakování v odstínu NCS se stanovuje individuálně.

LIŠTA



DÝHA, BARVA Pouze v provedení masiv buk, bříza, dub AM, hruška, jasan, mahagon, olše, ořech AM, třešeň AM



DÝHA, BARVA Pouze v provedení masiv buk, bříza, dub AM, hruška, jasan, mahagon, olše, ořech AM, třešeň AM



DÝHA, BARVA +300 Kč



DÝHA, BARVA



DÝHA, BARVA **S**

SKLO

V ceně: činčila čiré, float čiré, krizet čiré, kůra čiré, pixarena čiré, planibel bronzasapelux bílé
Ceny uvedeny bez motivu na skle. Příplatek za gravírování/laserování viz tabulka příplatků.

PŘÍPLATKY ZA MOTIVY NA SKLE

	model 40	model 41	model 60	model 61	model 65	model 66
G069				2100	2100	
G066	2100	2100	2100			2100
G067						

CENY MODELŮ CENOVÁ SKUPINA KOMFORT

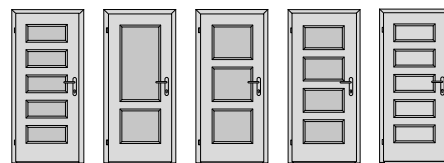

Dýha	15	17	18	19	25
Standard: DBK Buk, DNB Buk natur, DDB Dub americký, DND Dub natur, DJS Jasan, DMH Mahagon	9390	8590	8490	8990	8590
Komfort: DBR Bříza, D19 Eben antracit, D20 Eben černý, DVJ Javor evropský, DJA Javor americký, DOL Olše, DOR Ořech americký, DNO Ořech natur, DSM Smrk, D46 Teak bílý, DTR Třešeň americká, DNT Třešeň natur, D52 Wenge světlé	10490	9790	9690	10090	9790
Premium a moření: DDS Dub stříbrný, DSD Dub sukátý, DHR Hruška, DSO Ořech sukátý, DSP Švestka polenská, DWE Wenge, Mořená dýha	11390	10690	10590	10990	10690
Exkluziv: DRD Dub řezaný	19690	18490	18290	18790	
Exkluziv: DDT Dub trámový, DST Smrk trámový**	19690	18490	18290	18790	15990
Olej: DDO dub (Antique Bronz, Ash Grey, Clear, Dark Oak, Charcoal, Chocolate, Natural, Nordic White, Oyster, Pure, Silver Grey, Sky Grey, Slate Grey, Stone, Super White, Titanium Grey, Vanilla)	11390	10690	10590	10990	10690
Barva	15	17	18	19	25
Standard bílá	6690	5890	5790	6290	5890
Komfort bílá	7390	6590	6490	6990	6590
Premium bílá + RAL a NCS*	9790	8990	8990	9390	8990
CPL laminát struktur	15	17	18	19	25
svislé: borovice bílá, borovice kouřová, borovice šedá, buk, dub arktický bílý, dub Halifax přírodní, dub Sherwood, dub, dub sukátý, dub šedý, dub zimní, jasan bílý, jasan, ořech, ořech AM, teak, třešeň, wenge vodorovné: borovice bílá, dub sukátý, dub zimní	7790	7090	6990	7390	7090
CPL laminát barva	15	17	18	19	25
beton bílý, beton šedý, bílá hladká, bílá perla, bílá pár, šedá	7590	6890	6790	7190	6890
černá grafit U961, šedá U788	7790	7090	6990	7390	7090

* Cena za lakování v odstínu RAL = cena barva Premium bílá + 550 Kč. Cena za lakování v odstínu NCS se stanovuje individuálně.

** Základní cena již obsahuje povrchovou úpravu olejem Pure, Clear nebo probarveným olejem (DDT Dub trámový a DST Smrk trámový) a olejovoskem (DRD dub řezaný). Pozor, DRD dub řezaný nelze vyrobit s rámovou sesazenkou.

CENY MODELŮ CENOVÁ SKUPINA KOMFORT

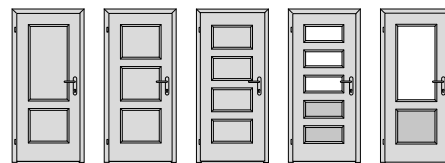

Dýha	27	28	29	35	37
Standard: DBK Buk, DNB Buk natur, DDB Dub americký, DND Dub natur, DJS Jasan, DMH Mahagon	7890	7890	8290	9890	9190
Komfort: DBR Bříza, D19 Eben antracit, D20 Eben černý, DVJ Javor evropský, DJA Javor americký, DOL Olše, DOR Ořech americký, DNO Ořech natur, DSM Smrk, D46 Teak bílý, DTR Třešeň americká, DNT Třešeň natur, D52 Wenge světlé	9090	9090	9490	11090	10290
Premium a moření: DDS Dub sifíbrný, DSD Dub sukátý, DHR Hruška, DSO Ořech sukátý, DSP Švestka polenská, DWE Wenge, Mořená dýha	9890	9890	10390	11890	11190
Exkluziv: DRD Dub řezaný				14290	12790
Exkluziv: DDT Dub trámový, DST Smrk trámový**	14490	14990	15590	14290	12790
Olej: DDO dub (Antique Bronz, Ash Grey, Clear, Dark Oak, Charcoal, Chocolate, Natural, Nordic White, Oyster, Pure, Silver Grey, Sky Grey, Slate Grey, Stone, Super White, Titanium Grey, Vanilla)	9890	9890	10390	11890	11190
Barva	27	28	29	35	37
Standard bílá	5190	5190	5590	7190	6490
Komfort bílá	5890	5890	6290	7890	7190
Premium bílá + RAL a NCS*	8290	8290	8140	10290	9590
CPL laminát struktur	27	28	29	35	37
svislé: borovice bílá, borovice kouřová, borovice šedá, buk, dub arktický bílý, dub Halifax přírodní, dub Sherwood, dub, dub sukátý, dub šedý, dub zimní, jasan bílý, jasan, ořech, ořech AM, teak, třešeň, wenge vodorovné: borovice bílá, dub sukátý, dub zimní	6290	6290	6790	8290	7590
CPL laminát barva	27	28	29	35	37
beton šedý, beton šedý, bílá hladká, bílá perla, bílá pór, šedá	6090	6090	6590	8090	7390
černá grafit U961, šedá U788	6390	6390	6790	8390	7590

* Cena za lakování v odstínu RAL = cena barva Premium bílá + 550 Kč. Cena za lakování v odstínu NCS se stanovuje individuálně.

** Základní cena již obsahuje povrchovou úpravu olejem Pure, Clear nebo probarveným olejem (DDT Dub trámový a DST Smrk trámový) a olejovoskem (DRD dub řezaný). Pozor, DRD dub řezaný nelze vyrobit s rámovou sesazenkou.

CENY MODELŮ CENOVÁ SKUPINA KOMFORT

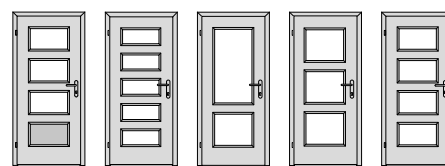

Dýha	39	45	47	48	49
Standard: DBK Buk, DNB Buk natur, DDB Dub americký, DND Dub natur, DJS Jasan, DMH Mahagon	9290	9890	9190	8990	9290
Komfort: DBR Bříza, D19 Eben antracit, D20 Eben černý, DVJ Javor evropský, DJA Javor americký, DOL Olše, DOR Ořech americký, DNO Ořech natur, DSM Smrk, D46 Teak bílý, DTR Třešeň americká, DNT Třešeň natur, D52 Wenge světlé	10390	11090	10290	10090	10390
Premium a moření: DDS Dub sříbrný, DSD Dub sukutý, DHR Hruška, DSO Ořech sukutý, DSP Švestka polenská, DWE Wenge, Mořená dýha	11290	11890	11190	10990	11290
Exkluziv: DDT Dub trámový, DRD Dub řezaný, DST Smrk trámový**	13690	13390	12590	12390	13190
Olej: DDO dub (Antique Bronz, Ash Grey, Clear, Dark Oak, Charcoal, Chocolate, Natural, Nordic White, Oyster, Pure, Silver Grey, Sky Grey, Slate Grey, Stone, Super White, Titanium Grey, Vanilla)	11290	11890	11190	10990	11290
Barva	39	45	47	48	49
Standard bílá	6590	7190	6490	6290	6590
Komfort bílá	7290	7890	7190	6990	7290
Premium bílá + RAL a NCS*	9690	10290	9590	9390	9690
CPL laminát struktur	39	45	47	48	49
svislé: borovice bílá, borovice kouřová, borovice šedá, buk, dub arktický bílý, dub Halifax přírodní, dub Sherwood, dub, dub sukutý, dub šedý, dub zimní, jasan bílý, jasan, ořech, ořech AM, teak, třešeň, wenge vodorovné: borovice bílá, dub sukutý, dub zimní	7690	8290	7590	7390	7690
CPL laminát barva	39	45	47	48	49
beton bílý, beton šedý, bílá hladká, bílá perla, bílá pór, šedá	7490	8090	7390	7190	7490
černá grafit U961, šedá U788	7690	8390	7590	7390	7690

* Cena za lakování v odstínu RAL = cena barva Premium bílá + 550 Kč. Cena za lakování v odstínu NCS se stanovuje individuálně.

** Základní cena již obsahuje povrchovou úpravu olejem Pure, Clear nebo probarveným olejem (DDT Dub trámový a DST Smrk trámový) a olejovoskem (DRD dub řezaný). Pozor, DRD dub řezaný nelze vyrobit s rámovou sesazenkou.

LIŠTA SWING KOMFORT



DÝHA +300 Kč
CPL, CPL BARVY +300 Kč



DÝHA, BARVA zapuštěná +800 Kč, bez zapuštění +250 Kč
Zvolit ji lze pouze u modelu 15–19, 35–49



DÝHA, CPL, CPL BARVY



CPL +250 Kč.
Zvolit ji lze pouze u modelu 15–19, 35–49

SKLO SWING KOMFORT

V ceně: čínčila číré, float číré, krizet číré, kůra číré, pixarena číré, planibel bronz, sapelux bílé

CENY MODELŮ

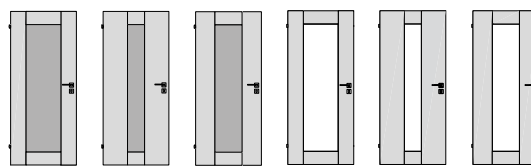

Dýha	10	20	25	40	50	55
Standard: DBK Buk, DNB Buk natur, DDB Dub americký, DND Dub natur, DJS Jasan, DMH Mahagon	10890	10890	11290	10390	10690	10690
Komfort: DBR Bříza, D19 Eben antracit, D20 Eben černý, DVJ Javor evropský, DJA Javor americký, DOL Olše, DOR Ořech americký, DNO Ořech natur, DSM Smrk, D46 Teak bílý, DTR Třešeň americká, DNT Třešeň natur, D52 Wenge světlé	11190	11190	11590	10690	10990	10990
Premium: DDS Dub stříbrný, DSD Dub sukátý, DHR Hruška, DSO Ořech sukátý, DSP Švestka polenská, DWE Wenge	12990	12990	13890	12290	12490	12490
Exkluziv: DRD Dub řezaný, DDT Dub trámový, DST Smrk trámový***	19290	19290	20690	17490	17690	17690
Barva	10	20	25	40	50	55
Premium bílá + RAL a NCS**	11890	11890	12290	11390	11690	11690
CPL laminát struktur	10	20	25	40	50	55
svislé: borovice bílá, borovice kouřová, borovice šedá, buk, dub arktický bílý, dub Halifax přírodní, dub Sherwood, dub, dub sukátý, dub šedý, dub zimní, jasan bílý, jasan, ořech, ořech AM, teak, třešeň, wenge vodorovné: borovice bílá, dub sukátý, dub zimní	7990	7990	8290	8290	8490	8490
CPL laminát barva	10	20	25	40	50	55
beton bílý, beton šedý, bílá hladká, bílá perla, bílá pór, šedá	7990	7990	8290	8290	8490	8490
černá grafit U961, šedá U788	8390	8390	8690	8490	8790	8790

** Cena za lakování v odstínu RAL = cena barva Premium bílá + 550 Kč. Cena za lakování v odstínu NCS se stanovuje individuálně.

*** Základní cena již obsahuje povrchovou úpravu olejem Pure, Clear nebo probarveným olejem (DDT Dub trámový a DST Smrk trámový) a olejovoskem (DRD dub řezaný).

SKLO TALIA

V ceně: float čiré, planibel bronz, planibel šedé, planibel zelené, sapelux bílé (tloušťka skla 8 mm, kalené)

CENY MODELŮ CENOVÁ SKUPINA KOMFORT

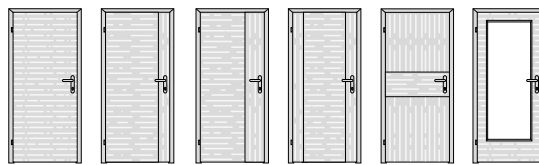

Dýha	10	12	15	25	28	40
Standard: DBK Buk, DNB Buk natur, DDB Dub americký, DND Dub natur, DJS Jasan, DMH Mahagon	5790	5890	5890	6290	6290	8190
Komfort: DBR Bříza, D19 Eben antracit, D20 Eben černý, DVJ Javor evropský, DJA Javor americký, DOL Olše, DOR Ořech americký, DNO Ořech natur, DSM Smrk, D46 Teak bílý, DTR Třešeň americká, DNT Třešeň natur, D52 Wenge světlé	6190	6390	6390	6590	6590	8490
Premium a moření: DDS Dub stříbrný, DSD Dub sukátý, DHR Hruška, DSO Ořech sukátý, DSP Švestka polenská, DWE Wenge, Mořená dýha	6990	6990	6990	7190	7190	9090
Exkluziv: DRD Dub řezaný	9090					11890
Exkluziv: DDT Dub trámový, DST Smrk trámový***	9090	9190	9290	9290	9290	11890
Olej: DDO dub (Antique Bronz, Ash Grey, Clear, Dark Oak, Charcoal, Chocolate, Natural, Nordic White, Oyster, Pure, Silver Grey, Sky Grey, Slate Grey, Stone, Super White, Titanium Grey, Vanilla)	6990	6990	6990	7190	7190	9090

*** Základní cena již obsahuje povrchovou úpravu olejem Pure, Clear nebo probarveným olejem (DDT Dub trámový a DST Smrk trámový) a olejovoskem (DRD dub řezaný).

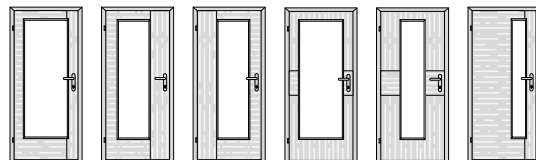

Dýha	42	45	46	48	58	62
Standard: DBK Buk, DNB Buk natur, DDB Dub americký, DND Dub natur, DJS Jasan, DMH Mahagon	8690	8690	8690	8990	8990	8690
Komfort: DBR Bříza, D19 Eben antracit, D20 Eben černý, DVJ Javor evropský, DJA Javor americký, DOL Olše, DOR Ořech americký, DNO Ořech natur, DSM Smrk, D46 Teak bílý, DTR Třešeň americká, DNT Třešeň natur, D52 Wenge světlé	9090	9090	9090	9290	9290	9090
Premium a moření: DDS Dub stříbrný, DSD Dub sukátý, DHR Hruška, DSO Ořech sukátý, DSP Švestka polenská, DWE Wenge, Mořená dýha	9590	9590	9590	9890	9890	9590
Exkluziv: DDT Dub trámový, DST Smrk trámový***	11790	11990	11990	11590	11590	11590
Olej: DDO dub (Antique Bronz, Ash Grey, Clear, Dark Oak, Charcoal, Chocolate, Natural, Nordic White, Oyster, Pure, Silver Grey, Sky Grey, Slate Grey, Stone, Super White, Titanium Grey, Vanilla)	9590	9590	9590	9890	9890	9590

*** Základní cena již obsahuje povrchovou úpravu olejem Pure, Clear nebo probarveným olejem (DDT Dub trámový a DST Smrk trámový) a olejovoskem (DRD dub řezaný).

LIŠTA



DÝHA



DÝHA +300 Kč



DÝHA zapuštěná +800 Kč, bez zapuštění +250 Kč

SKLO

V ceně: čínčila čiré, float čiré, krizet čiré, kůra čiré, pixarena čiré, planibel bronz, sapelux bílé

CENY MODELŮ CENOVÁ SKUPINA KOMFORT

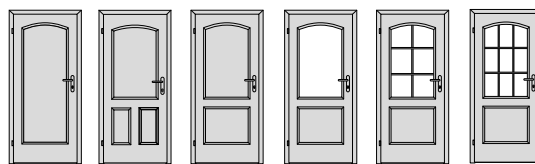

Dýha	10	16	20	30	31	32
Standard: DBK Buk, DNB Buk natur, DDB Dub americký, DND Dub natur, DJS Jasan, DMH Mahagon	7690	9290	8490	8790	9890	11190
Komfort: DBR Bříza, DJA Javor americký, DVJ Javor evropský, DOL Olše, DOR Ořech americký, DNO Ořech natur, DTR Třešeň americká, DNT Třešeň natur	8590	10190	9490	9690	10790	10790
Premium: DDS Dub stříbrný, DHR Hruška, DSP Švestka polenská, DWE Wenge	9490	11090	10290	10490	11690	11690
Barva	10	16	20	30	31	32
Standard bílá	4990	6590	5790	5990	7190	7190
Komfort bílá	5690	7290	6490	6690	7890	7890
Premium bílá + RAL a NCS*	8090	9690	8890	9090	10290	10290
CPL laminát struktur	10	16	20	30	31	32
svislé: borovice bílá, borovice kouřová, borovice šedá, buk, dub, dub zimní, ořech, třešeň	5890	6690	6190	6690	7490	7290
CPL laminát barva	10	16	20	30	31	32
beton šedý, bílá hladká, bílá perla, bílá pór, šedá	5690	6490	5990	6490	7290	7090
černá grafit U961, šedá U788	5690	6690	6290	6590	7690	7290
Sapelit®	10	16	20	30	31	32
buk, dub, ořech	5290		5590	6090	6890	

* Cena za lakování v odstínu RAL = cena barva Premium bílá + 550 Kč.
Cena za lakování v odstínu NCS se stanovuje individuálně.



Dýha	33	40	41	42	43	50
Standard: DBK Buk, DNB Buk natur, DDB Dub americký, DND Dub natur, DJS Jasan, DMH Mahagon	9890	8490	9890	10090	9990	9290
Komfort: DBR Bříza, DJA Javor americký, DVJ Javor evropský, DOL Olše, DOR Ořech americký, DNO Ořech natur, DTR Třešeň americká, DNT Třešeň natur	10790	9090	10790	10790	10790	10190
Premium: DDS Dub stříbrný, DHR Hruška, DSP Švestka polenská, DWE Wenge	11690	9890	11690	11690	11690	11090
Barva	33	40	41	42	43	50
Standard bílá	7190	5390	7190	7190	7190	6590
Komfort bílá	7890	6090	7890	7890	7890	7290
Premium bílá + RAL a NCS*	10290	8490	10290	10290	10290	9690
CPL laminát struktur	33	40	41	42	43	50
svislé: borovice bílá, borovice kouřová, borovice šedá, buk, dub, dub zimní, javor, ořech, třešeň	7290	6490	7490	7290	7290	6690
CPL laminát barva	33	40	41	42	43	50
beton šedý, bílá hladká, bílá perla, bílá pór, šedá	7090	6290	7290	7090	7090	6490
černá grafit U961, šedá U788	7290	6190	7590	7290	7290	6790
Sapelit®	33	40	41	42	43	50
buk, dub, ořech		5290	6290			

* Cena za lakování v odstínu RAL = cena barva Premium bílá + 550 Kč. Cena za lakování v odstínu NCS se stanovuje individuálně.

LIŠTA VENECIA KOMFORT



DÝHA, CPL, BARVA

Lze rámeček pouze masivní
buk, bříza, dub AM, jasan,
mahagon, olše, ořech, třešeň



DÝHA, CPL, BARVA

Lze rámeček pouze masivní
buk, bříza, dub AM, jasan,
mahagon, olše, ořech, třešeň



DÝHA, CPL, BARVA

Lze rámeček pouze masivní
buk, bříza, dub AM, jasan,
mahagon, olše, ořech, třešeň



DÝHA, BARVA – pouze pro tyto povrchy +500 Kč

Pouze pro tyto modely: 10, 16, 20, 30, 40, 50





CPL LAMINÁT STRUKTUR Pouze pro povrchy, borovice bílá, borovice kouřová, borovice šedá, buk, javor,
ořech, třešeň

CPL LAMINÁT BARVY Pouze pro povrchy bílá hladká, bílá perla, bílá pór, šedá, černá grafit U961, šedá U788
SAPELIT® Pouze pro povrchy buk, dub, ořech

SKLO VENECIA KOMFORT

V ceně: činčila čiré, float čiré, krizet čiré, kůra čiré, pixarena čiré, planibel bronz, sapelux bílé

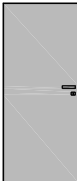
CENY MODELŮ CENOVÁ SKUPINA KOMFORT

Model	Popis	Hodnoty v KFG (Povrch 1/2) + (PŮ+barva povrchu 1/2)	Rám - eloxovaný hliník KČ/m ²	Rám - barva RAL +NCS+Creative (jemná struktura polomat) KČ/m ²
	surová MDF, penetrovaná	MDF + Surový stav	11490	13650
	sklo extračiré + barva Ral + Ncs	Diamant čiré 4 mm + "RAL" a "S"	18690	20960
	sklo extračiré + metalíza Creative	Diamant čiré 4 mm + "DB"	19130	21290
	sklo satínato antiscratch + barva Ral + Ncs	Satin.b. antisc 4 mm + "RAL" a "S"	31540	33710
	sklo satínato antiscratch + metalíza Creative	Satin.b. antisc 4 mm + "DB"	31880	34040
	sklo planibel bronz + barva Ral + Ncs	Planibel bronz 4 mm + "RAL" a "S"	23580	25750
	sklo planibel bronz + metalíza Creative	Planibel bronz 4 mm + "DB"	23930	26090
	sklo extračiré + barva Ral + Ncs	Diamant čiré 4 mm + "RAL" a "S"	18690	20960
	sklo extračiré + metalíza Creative	Diamant čiré 4 mm + "DB"	19130	21290
	sklo satínato antiscratch + barva Ral + Ncs	Satin.b. antisc 4 mm + "RAL" a "S"	31540	33710
	sklo satínato antiscratch + metalíza Creative	Satin.b. antisc 4 mm + "DB"	31880	34040
	sklo planibel bronz + barva Ral + Ncs	Planibel bronz 4 mm + "RAL" a "S"	23580	25750
	sklo planibel bronz + metalíza Creative	Planibel bronz 4 mm + "DB"	23930	26090

* cena za 1m2 dveří MAXIM, tzn. celková cena dveří = objednáci šířka (m) x objednáci výška (m) x cena dle modelu dveří, typu a barvy skla

Zárubně Maxim

Zárubně MAXIM SAP 910, MAXIM SAP 911, MAXIM SAP 915, MAXIM SAP 916 se cení dle ceníku skrytých zárubní SAP 910, 911, 915, 916

Závěsy

		Kč/ks
bezpolodrážkové	ARGENTA M6	1650
	ARGENTA M6 TiN-K	2140
reverzní	Tectus 240 3D	1600
	Tectus 240 3D TiN-K	1700

Zámky

Magnetický, nevrtat otvor pro klíč, nerez	375
Magnetický, nevrtat otvor pro klíč, TiN-K	750
Magnetický, obyčejný, nerez	375
Magnetický, obyčejný, TiN-K	750
Magnetický, vložkový, nerez	375
Magnetický, vložkový, TiN-K	750
Magnetický, WC, nerez	375
Magnetický, WC, TiN-K	750

Protiplechy

Magnetický, standard, nerez
Magnetický, standard, TiN-K
Magnetický, zkrácený, nerez
Magnetický, zkrácený, TiN-K

Výpočet ceny

Cena dveří MAXIM bezpolodrážkové + cena zárubně MAXIM + cena mag. zámku + cena mag. protiplechu + cena závěsů (dle počtu) + cena kliky

Cena dveří MAXIM reverzní + cena zárubně MAXIM + cena mag. zámku + cena mag. protiplechu + cena závěsů (dle počtu) + cena kliky + cena zarážky

Speciální úpravy dveří

Dveře MAXIM bezpolodrážkové lze i v provedení zvukově izolačním 32dB za příplatek + 3000 Kč.

Podkladní skla

PODKLADNÍ SKLA/ZÁKLADNÍ/ORNAMENTNÍ SKLA

ORNAMENT:	ZÁKLADNÍ CENA	
	M30	M40
Altdeutsch čiré 4 mm	1360	1700
California bílé 4 mm	2880	3600
Connex black 6,8 mm	2880	3600
Connex čiré 4,4 mm	1800	2200
Connex čiré 6,4 mm	1120	1400
Connex čiré 6,8 mm	1500	1900
Connex mléčné 4,4 mm	2400	3000
Connex mléčné 6,4 mm	2000	2500
Connex white 6,8 mm	2880	3600
Cool white VSG 6,4 mm	2400	3000
Crepi čiré 4 mm	420	520
Činčila čiré 4 mm	v ceně	v ceně
Diamant - extra čiré 4 mm	640	800
Digisklo čiré 4 mm (s D-tiskem)	3800	6000
Digisklo mléčné 4 mm (s D-tiskem)	3800	6000
EI15/EW30 čiré 9 mm	7400	9300
EI30/EW45 čiré 17 mm	8000	10100
Float čiré 4 mm	v ceně	v ceně
Float čiré 6 mm	450	560
Float čirý + Ktisk 5 mm	3600	5000
Kimono čiré 5 mm	2800	3500
Konfeta čiré 4 mm	420	520
Krizet čiré 4 mm	v ceně	v ceně
Kůra bronz 4 mm	640	800
Kůra čiré 4 mm	v ceně	v ceně
Lona čiré 4 mm	2000	2500
Lona mat 4 mm	2240	2800
Mastercarre čiré 4 mm	880	1100
Masterlens čiré 4 mm	1080	1350
Masterlinea čiré 4 mm	1080	1350
Masterlstral čiré 4 mm	1080	1350
Masterpoint čiré 4 mm	880	1100
Mastershine čiré 4 mm	1080	1350
Mastersoft - čiré 4 mm	1080	1350
Olas čiré 4 mm	2000	2500
Olas mat 4 mm	2240	2800
Ornament čiré 4 mm	450	560
Pavé bílé 4 mm	3040	3800
Pixarena čiré 4 mm	v ceně	v ceně
Planibel bronz 4 mm	v ceně	v ceně
Planibel bronz 6 mm	880	1100
Planibel dark gray 4 mm	960	1200
Planibel šedé 4 mm	240	300
Reflo VSG 6,4 mm	3360	4200
Sapelux bílé 4 mm	v ceně	v ceně

ORNAMENT:	ZÁKLADNÍ CENA	
	M30	M40
Satendecor - 239 4 mm	2280	2850
Satendecor - 274 4 mm	2280	2850
Satináto bílé + Ktisk 5 mm	4000	5700
Satináto bílé 4 mm	420	520
Satináto bílé 6 mm	1400	1700
Satinato bílé antiscratch 4 mm	1100	1350
Satináto bronz 4 mm	1600	2000
Satinato dark gray 4 mm	2560	3200
Satináto modré 5 mm	2560	3200
Satinato prodelux 4 mm	1600	2000
Satinato šedé 4 mm	1600	2000
Satináto zelené 5 mm	1760	2200
Silk bílé 4 mm	3360	4200
Stratophone či. 8,4 mm	2240	2800
Strip čiré 5 mm	2800	3500
Texas bílé 4 mm	3040	3800
Thela čiré 4mm	900	1100
Uadi bílé 5 mm	3360	4200
Wood čiré 5 mm	3040	3800
Zrcadlo bronz 4 mm	640	800
Zrcadlo čiré 3 mm	420	520

KALENÁ SKLA 8 MM (CENA JE VČETNĚ ESG)

ORNAMENT:	ZÁKLADNÍ CENA	
	M30	M40
Connex black ESG 8,8 mm	5000	6200
Connex extra white ESG 8,8 mm	5600	7100
Connex white ESG 8,8 mm	5000	6200
Cool white VSG/ESG 8,8 mm	5300	6600
Diamant - extra čiré 8 mm	2080	2600
Digisklo čiré 8 mm (s D-tiskem)	6000	7500
Digisklo mléčné 8 mm (s D-tiskem)	6000	7500
Float + Ktisk 8 mm	4500	6350
Graduel - bílé 8 mm	4080	5100
Lona čiré 8 mm	3760	4700
Lona mat 8 mm	4000	5000
Mastercarre čiré 8 mm	3600	4500
Masterlinea čiré 8 mm	3600	4500
Masterpoint čiré 8 mm	3600	4500
Mastersoft - čiré 8 mm	3600	4500
Olas čiré 8 mm	3760	4700
Olas mat 8 mm	4000	5000
Pavé bílé 8 mm	6400	8000
Pavé modré 8 mm	7500	9300
Pavé zelené 8 mm	6600	8200
Pixarena čiré 8 mm	3760	4700
Planibel bronz 8 mm	2560	3200
Planibel dark gray 8 mm	3200	4000
Planibel šedé 8 mm	2560	3200
Reflo VSG/ESG 8,8 mm	5280	6600
Satendecor - 239 8 mm	4120	5150
Satendecor - 274 8 mm	4120	5150
Satináto bílé + Ktisk 8 mm	5300	7500
Satinato bílé 8 mm	3360	4200
Satinato bílé antiscratch 8 mm	4080	5100
Satinato bronz 8 mm	4240	5300
Satinato dark gray 8 mm	5120	6400
Satinato extra čiré 8 mm	3360	4200
Satinato modré 8 mm	5120	6400
Satináto obous. 8 mm	4120	5150
Satinato prodelux 8 mm	4080	5100
Satinato šedé 8 mm	4240	5300
Satinato zelené 8 mm	4240	5300
Uadi bílé 8 mm	6400	8000

CENÍK ORNAMENTNÍCH SKEL PRO DOOBJEDNÁVKY

	M30	M40
Činčila čiré 4 mm	560	700
Float čiré 4 mm	400	500
Křížeť čiré 4 mm	560	700
Kůra čiré 4 mm	480	600
Pixarena čirá 4 mm	560	700
Planibel bronz 4 mm	560	700
Sapelux bílé 4 mm	400	500

FAZETY

	M30	M40
š. 40 tl. skla 6–8 mm	750	900
š. 25 tl. skla 6–8 mm	750	900
š. 25 tl. skla 3–4 mm	750	900
š. 10 tl. skla 6–8 mm	750	900
š. 10 tl. skla 3–4 mm	750	900

Broušená hrana

	M30	M40
tl. skla 6–8 mm	150	200
tl. skla 3–4 mm	150	200

Kalení

Kalení, tl. skla 4–6 mm	400	400
-------------------------	-----	-----

SAPGLASS® TYPOVÉ OTOČNÉ A POSUVNÉ DVEŘE

PLOCHÁ SKLA		60/197	70/197	80/197	90/197	100/197	60/210	70/210	80/210	90/210	100/210	60/220	70/220	80/220	90/220	100/220
Diamant - extra čiré	8 mm	4784	5261	5738	6214	6770	4989	5496	6003	6510	7096	5147	5677	6207	6737	7346
Float čiré	8 mm	3367	3607	3848	4088	4407	3478	3733	3988	4243	4577	3563	3830	4096	4363	4708
Planibel bronzové	8 mm	4187	4564	4941	5319	5774	4352	4753	5154	5555	6034	4480	4899	5318	5737	6235
Planibel dark grey	8 mm	5763	6402	7042	7682	8400	6032	6713	7394	8074	8834	6239	6952	7664	8376	9167
Planibel šedé	8 mm	4187	4564	4941	5319	5774	4352	4753	5154	5555	6034	4480	4899	5318	5737	6235
Sapelux bílé	8 mm	4010	4358	4706	5054	5480	4164	4534	4903	5273	5721	4282	4669	5055	5441	5906
Satinato bílé	8 mm	4010	4358	4706	5054	5480	4164	4534	4903	5273	5721	4282	4669	5055	5441	5906
Satinato bílé anticratch	8 mm	5949	6619	7290	7961	8710	6230	6944	7658	8372	9164	6447	7194	7941	8688	9513
Satinato bronzové	8 mm	7085	7945	8805	9665	10604	7442	8357	9273	10189	11183	7716	8674	9633	10591	11629
Satinato dark gray	8 mm	7868	8858	9849	10840	11909	8276	9331	10386	11440	12574	8590	9694	10798	11902	13085
Satinato extra čiré	8 mm	6818	7633	8449	9265	10159	7157	8025	8893	9761	10708	7417	8326	9235	10144	11131
Satinato modré	8 mm	8552	9656	10761	11865	13048	9005	10181	11357	12534	13788	9354	10585	11816	13048	14358
Satinato prodelux	8 mm	5949	6619	7290	7961	8710	6230	6944	7658	8372	9164	6447	7194	7941	8688	9513
Satinato šedé	8 mm	7085	7945	8805	9665	10604	7442	8357	9273	10189	11183	7716	8674	9633	10591	11629
Satinato zelené	8 mm	7085	7945	8805	9665	10604	7442	8357	9273	10189	11183	7716	8674	9633	10591	11629
Keramický tisk na Float čiré	8 mm	9982	11432	12882	14332	15782	10556	12102	13648	15193	16739	10998	12617	14236	15856	17475
Keramický tisk na Satinato bílé	8 mm	10810	12399	13987	15575	17163	11439	13132	14825	16518	18211	11923	13697	15470	17244	19018

VRSTVENÁ SKLA		60/197	70/197	80/197	90/197	100/197	60/210	70/210	80/210	90/210	100/210	60/220	70/220	80/220	90/220	100/220
Connex black ESG	8,8 mm	8471	9535	10599	11663	12806	8916	10048	11181	12313	13524	9258	10443	11628	12813	14077
Connex extra white ESG	8,8 mm	9447	10674	11900	13127	14432	9956	11262	12568	13874	15258	10348	11715	13081	14448	15894
Connex white ESG	8,8 mm	8471	9535	10599	11663	12806	8916	10048	11181	12313	13524	9258	10443	11628	12813	14077
Cool white VSG/ESG (bez potisku)	8,8 mm	7204	8057	8910	9763	10695	7566	8473	9380	10288	11274	7843	8793	9742	10692	11720
Digisklo čiré 2x4 mm s potiskem	9 mm	10172	11868	13563	15258	16954	10844	12651	14458	16265	18073	11360	13253	15147	17040	18933
Digisklo mléčné 2x4 mm s potiskem	9 mm	10172	11868	13563	15258	16954	10844	12651	14458	16265	18073	11360	13253	15147	17040	18933
Reflo VSG/ESG	8,8 mm	8266	9296	10326	11356	12465	8698	9794	10890	11986	13161	9029	10176	11324	12471	13696

SPECIÁLNÍ PLOCHÁ SKLA		60/197	70/197	80/197	90/197	100/197	60/210	70/210	80/210	90/210	100/210	60/220	70/220	80/220	90/220	100/220
Graduel bílé	8 mm	8926	10093	11259	12426	13672	9404	10646	11889	13132	14453	9771	11072	12374	13675	15054
Satinato extra čiré oboustranné	8 mm	8984	10160	11337	12513	13769	9466	10719	11972	13225	14556	9836	11148	12460	13772	15162

ORNAMENTNÍ SKLA		60/197	70/197	80/197	90/197	100/197	60/210	70/210	80/210	90/210	100/210	60/220	70/220	80/220	90/220	100/220
Lona čiré	8 mm	6120	6820	7519	8218	8996	6413	7157	7902	8646	9469	6638	7417	8196	8975	9833
Lona mat	8 mm	6428	7178	7929	8679	9508	6741	7540	8338	9137	10015	6982	7818	8654	9490	10405
Mastercarre čiré	8 mm	5052	5573	6094	6615	7215	5274	5828	6383	6937	7570	5445	6025	6605	7185	7844
Masterlinea čiré	8 mm	5052	5573	6094	6615	7215	5274	5828	6383	6937	7570	5445	6025	6605	7185	7844
Masterpoint čiré	8 mm	5052	5573	6094	6615	7215	5274	5828	6383	6937	7570	5445	6025	6605	7185	7844
Mastersoft čiré	8 mm	5203	5749	6295	6842	7467	5435	6016	6598	7179	7839	5614	6222	6830	7438	8125
Olas čiré	8 mm	6120	6820	7519	8218	8996	6413	7157	7902	8646	9469	6638	7417	8196	8975	9833
Olas mat	8 mm	6428	7178	7929	8679	9508	6741	7540	8338	9137	10015	6982	7818	8654	9490	10405
Pavé bílé	8 mm	10745	12215	13686	15156	16705	11343	12909	14475	16041	17686	11803	13443	15083	16723	18441
Pavé modré	8 mm	12420	14172	15924	17676	19507	13129	14996	16862	18729	20674	13674	15629	17584	19538	21572
Pavé zelené	8 mm	11039	12561	14083	15605	17205	11657	13278	14899	16521	18220	12132	13830	15527	17225	19001
Pixarena čiré	8 mm	5326	5893	6460	7027	7672	5566	6169	6773	7376	8058	5751	6382	7013	7644	8354
Saten decor 239	8 mm	8926	10093	11259	12426	13672	9404	10646	11889	13132	14453	9771	11072	12374	13675	15054
Saten decor 274	8 mm	8926	10093	11259	12426	13672	9404	10646	11889	13132	14453	9771	11072	12374	13675	15054
Uadi bílé	8 mm	10318	11717	13116	14514	15992	10888	12378	13868	15358	16926	11326	12886	14446	16006	17645

PLOCHÁ SKLA		60/197	70/197	80/197	90/197	100/197	60/210	70/210	80/210	90/210	100/210	60/220	70/220	80/220	90/220	100/220
Diamant extra čiré	10 mm	5272	5819	6366	6913	7538	5507	6089	6671	7253	7913	5689	6297	6905	7514	8201
Float čiré	10 mm	3987	4320	4653	4986	5398	4138	4491	4845	5199	5631	4254	4623	4993	5362	5810
Planibel bronzové	10 mm	4881	5363	5845	6327	6888	5091	5603	6116	6628	7219	5252	5788	6324	6860	7474
Planibel šedé	10 mm	4881	5363	5845	6327	6888	5091	5603	6116	6628	7219	5252	5788	6324	6860	7474
Satinato bílé	10 mm	4689	5139	5589	6039	6568	4886	5365	5843	6321	6878	5038	5538	6038	6538	7117
Satinato bílé antiscratch	10 mm	6685	7468	8250	9033	9894	7014	7847	8679	9512	10424	7267	8138	9010	9881	10831
Satinato extra čiré	10 mm	7182	8047	8912	9778	10722	7543	8464	9385	10306	11306	7821	8785	9749	10713	11756
Satinato prodelux	10 mm	7411	8315	9218	10122	11104	7788	8750	9711	10673	11714	8078	9084	10091	11097	12183
Satinato šedé	10 mm	7858	8836	9814	10792	11849	8264	9305	10346	11388	12507	8577	9666	10756	11846	13014

ORNAMENTNÍ SKLA		60/197	70/197	80/197	90/197	100/197	60/210	70/210	80/210	90/210	100/210	60/220	70/220	80/220	90/220	100/220
Lona čiré	10 mm	6695	7480	8264	9048	9911	7025	7859	8694	9529	10442	7278	8152	9025	9899	10851
Lona mat	10 mm	6861	7673	8485	9296	10187	7201	8065	8929	9793	10736	7463	8367	9272	10176	11159
Olas čiré	10 mm	6695	7480	8264	9048	9911	7025	7859	8694	9529	10442	7278	8152	9025	9899	10851
Olas mat	10 mm	6861	7673	8485	9296	10187	7201	8065	8929	9793	10736	7463	8367	9272	10176	11159

VZORY PRO SAPGLASS® A PODKLADNÍ SKLA

Vzor	Cenová skupina	Pískování	Gravírování	Digitální tisk	Keramický tisk
003	složitý	4600		motiv v ceně skla	motiv v ceně skla
010	jednoduchý	2600	2100		motiv v ceně skla
015	jednoduchý	2600	2100		motiv v ceně skla
040	jednoduchý	2600	2100		motiv v ceně skla
041	jednoduchý	2600	2100		motiv v ceně skla
042	jednoduchý	2600	2100		motiv v ceně skla
043	jednoduchý	2600	2100		motiv v ceně skla
044	jednoduchý	2600	2100		motiv v ceně skla
046	složitý	4600	3800		motiv v ceně skla
048	jednoduchý	2600	2100		motiv v ceně skla
049	jednoduchý	2600	2100		motiv v ceně skla
053	jednoduchý	2600	2100		motiv v ceně skla
058	jednoduchý	2600	2100		motiv v ceně skla
059	jednoduchý	2600	2100		motiv v ceně skla
066	jednoduchý		2100		motiv v ceně skla
067	složitý		3800		motiv v ceně skla
068	jednoduchý		2100		motiv v ceně skla
069	jednoduchý		2100		motiv v ceně skla
080	složitý	4600	3800		motiv v ceně skla
082	složitý	4600	3800		motiv v ceně skla
090	složitý	4600	3800		motiv v ceně skla
092	složitý	4600	3800		motiv v ceně skla
100	složitý	4600		motiv v ceně skla	motiv v ceně skla
120	složitý - oboustranný	8800			
121	složitý	4600		motiv v ceně skla	motiv v ceně skla
123	složitý	4600		motiv v ceně skla	motiv v ceně skla
127	složitý	4600		motiv v ceně skla	motiv v ceně skla
128	jednoduchý	2600	2100	motiv v ceně skla	motiv v ceně skla
129	jednoduchý	2600	2100	motiv v ceně skla	motiv v ceně skla
132	složitý	4600		motiv v ceně skla	motiv v ceně skla
139	jednoduchý	2600	2100	motiv v ceně skla	motiv v ceně skla
141	složitý	4600		motiv v ceně skla	motiv v ceně skla
145	složitý	4600		motiv v ceně skla	motiv v ceně skla
147	složitý	4600		motiv v ceně skla	motiv v ceně skla

VZORY PRO SAPGLASS® A PODKLADNÍ SKLA

Vzor	Cenová skupina	Pískování	Gravírování	Digitální tisk	Keramický tisk
148	složitý	4600		motiv v ceně skla	motiv v ceně skla
149	jednoduchý	2600		motiv v ceně skla	motiv v ceně skla
153	složitý	4600		motiv v ceně skla	motiv v ceně skla
154	složitý	4600		motiv v ceně skla	motiv v ceně skla
159	složitý	4600		motiv v ceně skla	motiv v ceně skla
164	složitý	4600		motiv v ceně skla	motiv v ceně skla
168	Jednoduchý – oboustranný	5200		motiv v ceně skla	motiv v ceně skla
171	Jednoduchý – oboustranný	5200	4200	motiv v ceně skla	motiv v ceně skla
172	složitý	4600		motiv v ceně skla	motiv v ceně skla
173	složitý	4600		motiv v ceně skla	motiv v ceně skla
175	složitý	4600		motiv v ceně skla	motiv v ceně skla
176	složitý	4600			
177	složitý	4600	3800	motiv v ceně skla	motiv v ceně skla
181	složitý	4600		motiv v ceně skla	motiv v ceně skla
184	jednoduchý	2600			
187	jednoduchý	2600			
188	složitý	4600		motiv v ceně skla	motiv v ceně skla
190	jednoduchý	2600		motiv v ceně skla	motiv v ceně skla
191	složitý	4600	3800	motiv v ceně skla	motiv v ceně skla
199	složitý	4600		motiv v ceně skla	motiv v ceně skla
211	jednoduchý	2600		motiv v ceně skla	motiv v ceně skla
213	složitý	4600		motiv v ceně skla	motiv v ceně skla
216	složitý	4600		motiv v ceně skla	motiv v ceně skla
218	v ceně skla			motiv v ceně skla	
220	v ceně skla			motiv v ceně skla	
222	v ceně skla				motiv v ceně skla
223	v ceně skla				motiv v ceně skla
230	jednoduchý	2600		motiv v ceně skla	motiv v ceně skla
231	složitý	4600		motiv v ceně skla	motiv v ceně skla
232	Jednoduchý – oboustranný		4200		
233	složitý	4600		motiv v ceně skla	motiv v ceně skla
234	složitý	4600		motiv v ceně skla	motiv v ceně skla
235	složitý	4600		motiv v ceně skla	motiv v ceně skla
236	složitý	4600		motiv v ceně skla	motiv v ceně skla
237	složitý	4600		motiv v ceně skla	motiv v ceně skla
238	složitý	4600		motiv v ceně skla	motiv v ceně skla
301	v ceně skla				motiv v ceně skla
303	v ceně skla				motiv v ceně skla

KOVÁNÍ PRO DVEŘE OTOČNÉ

HERMAT VENEZIA



ZÁMKY		Povrch	Cena/ks	Zámek s MAGNETICKOU STŘELKOU (MAG) Cena/ks
Venezia – bez zamykání		Hliník broušený	1240	
		Nerez broušený	1310	1780
Venezia – obyčejný		Hliník broušený	1380	
		Nerez broušený	1450	1940
Venezia – vložkový		Hliník broušený	1380	
		Nerez broušený	1450	1940
Venezia – WC		Nerez broušený	2130	
Venezia – protikus		Hliník broušený	670	
		Nerez broušený	740	1380
ZÁVĚSY		Povrch	Cena/ks	
Venezia 3D		Hliník broušený	860	
		Nerez broušený	1170	

HERMAT BARI



ZÁMKY		Povrch	Cena/ks	Zámek s MAGNETICKOU STŘELKOU (MAG) Cena/ks
Bari – bez zamykání		Hliník broušený	1460	
		Nerez broušený	1530	2040
Bari – obyčejný		Hliník broušený	1600	
		Nerez broušený	1670	2200
Bari – vložkový		Hliník broušený	1600	
		Nerez broušený	1670	2200
Bari – protikus		Hliník broušený	890	
		Nerez broušený	960	1630
ZÁVĚSY		Povrch	Cena/ks	
Bari 3D		Hliník broušený	nelze	
		Nerez broušený	1170	

HERMAT GENOVA

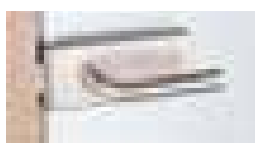

ZÁMKY		Povrch	Cena/ks	Zámek s MAGNETICKOU STŘELKOU (MAG) Cena/ks
Genova – bez zamykání		Hliník broušený	1460	
		Nerez broušený	1530	2040
		Černá	1850	
Genova – obyčejný		Hliník broušený	1600	
		Nerez broušený	1670	2200
		Černá	1990	
Genova – vložkový		Hliník broušený	1600	
		Nerez broušený	1670	2200
		Černá	1990	
Genova – WC		Nerez broušený	2350	
		Černá	2750	
Genova – protikus		Hliník broušený	890	
		Nerez broušený	960	1630
ZÁVĚSY		Povrch	Cena/ks	
Genova 3D		Hliník broušený	860	
		Nerez broušený	1170	
		Černá	1880	

HERMAT OLBIA



ZÁMKY		Povrch	Cena/ks
Olbia – bez zamykání		Nerez broušený	1630
Olbia – obyčejný		Nerez broušený	1770
Olbia – vložkový		Nerez broušený	1770
Olbia – WC		Nerez broušený	2650
Olbia – profikus dlouhý		Nerez broušený	2450

ZÁVĚSY	Povrch	Cena/ks
Genova 3D	Nerez broušený	1170
Venezia 3D	Nerez broušený	1170

HERMAT ARCO





ZÁMKY		Povrch	Cena/ks
Arco – bez zamykání		Nerez broušený	1580

ZÁVĚSY	Povrch	Cena/ks
Genova 3D	Nerez broušený	1170



HERMAT KLIKY

		Povrch	Cena/pár
Moon		Nerez broušený	260
Twist		Nerez broušený	770
Square		Nerez broušený	680
Basic 1		Hliník broušený	310
		Nerez broušený	220
		Černá	490
Basic 2		Hliník broušený	310
		Nerez broušený	220
		Černá	490
Basic 3		Hliník broušený	310
		Nerez broušený	220
		Černá	490
Basic 4		Hliník broušený	340
		Nerez broušený	260
Evolution		Nerez broušený	1070
Invite		Nerez broušený	1070
Inspire		Nerez broušený	1390

HERMAT DOPLŇKY

ZÁSTRČE		Povrch	Cena/ks
Spodní zástrč nasouvací 8-10 mm		Nerez broušený	2080
Horní zástrč		Nerez broušený	260





STŘELKY		Povrch	Cena/ks
Snížená střelka pro sklo 10 mm		Nikl	160
Snížená střelka pro sklo 10 mm - zámek ARCO		Nikl	250

ZÁVĚSY		Povrch	Cena/ks
ZÁVĚS OKZ 3D - STŘEDNÍ DÍL		Saten	170
ZÁVĚS OZ34 3D - STŘEDNÍ DÍL		Nikl OKK-004642	85

VLOŽKY		Povrch	Cena/ks
VLOŽKA		Nerez broušený	680
VLOŽKA S WC OLIVOU ZE STRANY 1		Nerez broušený	680
VLOŽKA S WC OLIVOU ZE STRANY 2		Nerez broušený	680

M&T ENTERO



ZÁMKY		Povrch	Cena/ks
Entero – bez zamykání		Sni	4930
		Sni – Broušeno	4930
		TiN-K	6420
Entero – vložkový		Sni	4990
		Sni – Broušeno	4990
		TiN-K	6470
Entero – WC		Sni	5720
		Sni – Broušeno	5720
		TiN-K	7200
Entero – protikus		Sni	5790
		Sni – Broušeno	5790
		TiN-K	7400

ZÁVĚSY		Povrch	Cena/pár
Entero		Sni	3670
		Sni – Broušeno	3670
		TiN-K	5160

M&T TRINITY

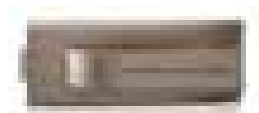

ZÁMKY	Povrch	Cena/ks
Trinity – bez zamykání	Sni	6530
	Sni – Broušeno	6530
Trinity – vložkový	Sni	6600
	Sni – Broušeno	6600
Trinity – WC	Sni	7330
	Sni – Broušeno	7330

ZÁVĚSY	Povrch	Cena/pár
Trinity	Sni	4450
	Sni – Broušeno	4450
	TiN-K	5860



Klíky ke kování ENTERO a TRINITY

Model	Povrch	Cena/pár
Andy	Sni	610
	Sni – Broušeno	710
	TiN-K	1000
Burak	Sni	550
	Sni – Broušeno	650
	TiN-K	940
Cesan	Sni	460
	Sni – Broušeno	560
	TiN-K	840
Deny	Sni	720
	Sni – Broušeno	820
	TiN-K	1100
Entero	Sni	1060
	Sni – Broušeno	1100
	TiN-K	1540
Entry	Sni	1670
	Sni – Broušeno	1670
	TiN-K	2110
Fábi	Sni	610
	Sni – Broušeno	710
	TiN-K	1000
Garanti	Sni	650
	Sni – Broušeno	750
	TiN-K	1030

Model	Povrch	Cena/pár
Cherez	Sni	1030
	Sni – Broušeno	1130
	TiN-K	1470
Kemer	Sni	670
	Sni – Broušeno	770
	TiN-K	1080
Lara	Sni	970
	Sni – Broušeno	970
	TiN-K	1410
Lusy	Sni	720
	Sni – Broušeno	820
	TiN-K	1100
Maty	Sni	740
	Sni – Broušeno	840
	TiN-K	1150
Maya	Sni	1990
	Sni – Broušeno	1990
	TiN-K	940
Meclis	Sni	550
	Sni – Broušeno	650
	TiN-K	940
Mia	Sni	550
	Sni – Broušeno	650
	TiN-K	940

Model	Povrch	Cena/pár
Mimolimit	Sni	1860
	Sni – Broušeno	1860
	TiN-K	2360
Mondeo	Sni	910
	Sni – Broušeno	910
	TiN-K	1280
My	Sni	1550
	Sni – Broušeno	1550
	TiN-K	1990
Sogut	Sni	880
	Sni – Broušeno	980
	TiN-K	1270
Terry	Sni	1550
	Sni – Broušeno	1550
	TiN-K	1990
Toro	Sni	1860
	Sni – Broušeno	1860
Trinity	Sni	1430
	Sni – Broušeno	1430
	TiN-K	1860
Tukan	Sni	1860
	Sni – Broušeno	1860

M&T MINI



ZÁMKY		Povrch	Cena/ks
Mini – bez zamykání		Sni	4060
		Sni – Broušeno	4060
		TiN-K	5550
Mini – WC		Sni	4850
		Sni – Broušeno	4850
		TiN-K	6330
Mini – protikus		Sni	4930
		Sni – Broušeno	4930
		TiN-K	6530
ZÁVĚSY		Povrch	Cena/pár
Entero		Sni	3670
		Sni – Broušeno	3670
		TiN-K	5160
KLIKY		Povrch	Cena/pár
Mini-V		Sni	870
		Sni – Broušeno	970
		TiN-K	1120
Mini-C		Sni	680
		Sni – Broušeno	780
		TiN-K	930
Mini-T		Sni	810
		Sni – Broušeno	910
		TiN-K	1050
Mini-S		Sni	750
		Sni – Broušeno	850
		TiN-K	1000





M&T MINIMAL



ZÁMKY		Povrch	Cena/ks
Minimal – bez zamykání		Sni	4910
		Sni – Broušeno	5030
		TiN-K	5770
Minimal – WC		Sni	5700
		Sni – Broušeno	5820
		TiN-K	6560
Minimal – protikus		Sni	4910
		Sni – Broušeno	5030
		TiN-K	5770
ZÁVĚSY		Povrch	Cena/pár
Entero		Sni	3670
		Sni – Broušeno	3670
		TiN-K	5160
Trinity		Sni	4450
		Sni – Broušeno	4450
		TiN-K	5860
KLIKY		Povrch	Cena/pár
Minimal		Sni	2930
		Sni – Broušeno	3020
		TiN-K	3920
Minimal pro AL (Klika určena pro zámek Minimal WC)		Sni	3650
		Sni – Broušeno	3710
		TiN-K	4760





M&T MAXIMAL



ZÁMKY		Povrch	Cena/ks
Maximal – bez zamykání		Sni	5270
		Sni – Broušeno	5390
		TiN-K	6100
Maximal – protikus		Sni	5270
		Sni – Broušeno	5390
		TiN-K	6100
ZÁVĚSY		Povrch	Cena/pár
Entero		Sni	3670
		Sni – Broušeno	3670
		TiN-K	5160
Trinity		Sni	4450
		Sni – Broušeno	4450
		TiN-K	5860
KLIKY		Povrch	Cena/pár
Maximal		Sni	3260
		Sni – Broušeno	3330
		TiN-K	4240
VÝPLNĚ		Povrch	Cena/pár
Výplně do zámku / protikusu		RAL barvy	410
		dřevo	340
		kov	340
		kůže	410
		sklo	410
Výplně do kliky		RAL barvy	460
		dřevo	300
		kov	300
		kůže	460
		sklo	460

NEREZOVÉ KOVÁNÍ M&T - MINI OBJEKT



ZÁMKY		Povrch	Cena/ks
Mini Objekt - bez zamykání		Nerez	4430
		Objekt TiN-K	6870
		K-Ind	6870
sada: Zámek Mini Objekt – bez zamykání + panty Entero Objekt			
Mini Objekt - WC		Nerez	5170
		Objekt TiN-K	7620
		K-Ind	7620
sada: Zámek Mini Objekt – WC + panty Entero Objekt			
Mini Objekt - protikus		Nerez	5120
		Objekt TiN-K	7570
		K-Ind	7570
sada: Zámek Mini Objekt – protikus + panty Entero Objekt			
ZÁVĚSY		Povrch	Cena/ks
Entero Objekt		Nerez	1490
		Objekt TiN-K	2300
		K-Ind	2300
1-ks (pouze jako 3-pant na dveře)			

NEREZOVÉ KOVÁNÍ M&T - ECONOMY OBJEKT



ZÁMKY		Povrch	Cena/ks
Economy Objekt - bez zamykání		Nerez	6750
sada: Zámek Economy Objekt – bez zamykání + panty Economy Objekt		Objekt TiN-K	8150
		K-Ind	8150
Economy Objekt - vložkový		Nerez	6800
sada: Zámek Economy Objekt – vložkový + panty Economy Objekt		Objekt TiN-K	8200
		K-Ind	8200
Economy Objekt - WC		Nerez	7380
sada: Zámek Economy Objekt – WC + panty Economy Objekt		Objekt TiN-K	8780
		K-Ind	8780
Economy Objekt - protikus		Nerez	7620
sada: Zámek Economy Objekt – protikus + panty Economy Objekt		Objekt TiN-K	9010
		K-Ind	9010
ZÁVĚSY		Povrch	Cena/ks
Economy Objekt		Nerez	2260
1-ks (pouze jako 3-tí pant na dveře)		Objekt TiN-K	2730
		K-Ind	2730
DOPLŇKY		Povrch	Cena/ks
Střední díl závěsu do kovové zárubně		Nikl	105
		OKK-004648	
Západka k dvoukřídlým dveřím		Sni	3770
		Sni - Broušeno	3770
		TiN-K	4380
Horní zástrč		Nerez broušený	260

KLIKY	Povrch	Cena/pár
CESAN	Nerez	400
	Objekt TiN-K	590
	K-Ind	1050
DENY	Nerez	290
	Objekt TiN-K	580
	K-Ind	820
ENTERO	Nerez	760
	Objekt TiN-K	1050
	K-Ind	1110
JEMESON	Nerez	470
	Objekt TiN-K	990
	K-Ind	990
KVADRA	Nerez	590
	Objekt TiN-K	1110
	K-Ind	1110
LUSY	Nerez	290
	Objekt TiN-K	580
	K-Ind	580

KLIKY	Povrch	Cena/pár
MECLIS	Nerez	290
	Objekt TiN-K	580
	K-Ind	930
MORGAN	Nerez	430
	Objekt TiN-K	630
	K-Ind	630
NOVA	Nerez	590
	Objekt TiN-K	1110
	K-Ind	1110
PROMO	Nerez	590
	K-Ind	1110
SENZA	Nerez	520
	K-Ind	1050
SONIA	Nerez	490
	Objekt TiN-K	590
	K-Ind	1050
TECHNO	Nerez	590
	K-Ind	1110

KLIKY	Povrch	Cena/pár
FORSAP	Nerez	530
	Objekt TiN-K	1050
	K-Ind	1050
INTRO	Nerez	530
	K-Ind	1050
MISTY	Nerez	530
	K-Ind	1050
SPY	Nerez	530
	K-Ind	1050
STREET	Nerez	530
	Objekt TiN-K	1050
	K-Ind	1050
TORRES	Nerez	530
	Objekt TiN-K	1050
	K-Ind	1050
TWISTER	Objekt	530
	K-Ind	1050

DORMA ARCOS



ZÁMKY		Povrch	Cena/ks
Arcos – bez zamykání		Hliník broušený	2600
		Nerez optik	3610
Arcos – obyčejný		Hliník broušený	2600
		Nerez optik	3610
Arcos – vložkový		Hliník broušený	2600
		Nerez optik	3610
Arcos – WC		Hliník broušený	3960
		Nerez optik	5390
Arcos – protikus		Hliník broušený	2260
		Nerez optik	3190

ZÁVĚSY		Povrch	Cena/ks
Arcos Office		Hliník broušený	860
		Nerez optik	1090

KLIKY		Povrch	Cena/pár
Arcos		Hliník broušený	1650
		Nerez optik	1970
Arcos Klika/koule bez fce		Hliník broušený	1940
		Nerez optik	2110
Arcos klika oválná		Hliník broušený	1650
		Nerez optik	1970
Arcos klika hranatá		Hliník broušený	1830
		Nerez optik	2200

DORMA RONDO





ZÁMKY		Povrch	Cena/ks
Rondo – bez zamykání		Hliník broušený	2300
		Nerez optik	3250
Rondo – obyčejný		Hliník broušený	2300
		Nerez optik	3250
Rondo – vložkový		Hliník broušený	2300
		Nerez optik	3250
Rondo – WC		Hliník broušený	3550
		Nerez optik	4820
Rondo – protikus		Hliník broušený	2510
		Nerez optik	3520

ZÁVĚSY		Povrch	Cena/ks
Rondo Office		Hliník broušený	860
		Nerez optik	1060

KLIKY		Povrch	Cena/pár
Rondo		Hliník broušený	540
		Nerez optik	750
Rondo U-form		Hliník broušený	1280
		Nerez optik	1450
Rondo Klika/koule bez fce		Hliník broušený	1340
		Nerez optik	1940









KLIKY		Povrch	Cena/pár
Rondo U-form Klika/koule bez fce		Hliník broušený	1790
		Nerez optik	2110
Rondo Koule/koule		Hliník broušený	860
		Nerez optik	1420
Rondo U-form Klika/koule s fci		Hliník broušený	1590
		Nerez optik	1860



DORMA CLASSIC



ZÁMKY		Povrch	Cena/ks
Classic – bez zamykání		Hliník broušený	2300
		Nerez optik	3250
Classic – obyčejný		Hliník broušený	2300
		Nerez optik	3250
Classic – vložkový		Hliník broušený	2300
		Nerez optik	3250
Classic – WC		Hliník broušený	3550
		Nerez optik	4820
Classic – protikus		Hliník broušený	2510
		Nerez optik	3520
Classic, Medio - protikus krátký		Hliník broušený (101)	1950
		Nerez optik	2450



ZÁVĚSY		Povrch	Cena/ks
Classic Office		Hliník broušený	860
		Nerez optik	1060

KLIKY		Povrch	Cena/pár
Classic		Hliník broušený	540
		Nerez optik	750



DORMA MEDIO









ZÁMKY		Povrch	Cena/ks
Medio		Hliník broušený	1920
		Nerez optik	2190
Medio – protikus krátký		Hliník broušený (114)	2220
		Nerez optik	2450

ZÁVĚSY		Povrch	Cena/ks
Classic Office		Hliník broušený	860
		Nerez optik	1060

KLIKY		Povrch	Cena/pár
Classic		Hliník broušený	540
		Nerez optik	750



DOPLŇKY

DOPLŇKY		Povrch	Cena/ks
Spodní zástrč nasouvací sklo 8 mm		Hliník broušený	1150
		Nerez optik	1720
Spodní zástrč nasouvací sklo 10 mm		Hliník broušený	1170
		Nerez optik	1760
Horní zástrč		Nerez broušený	260
Snižovaná střelka pro sklo 10 mm		Nerez optik	250
ZÁVĚS - střední díl do kovové zárubně		Zinek OKK-004649	110
KLIKY			
Klika L-form		Hliník broušený	1130
		Nerez optik	1130

V ceně závěsu je střední/rámový díl do dřevěné zárubně.
Cena přípravy pro závěs (bez dodávky kování) + 200 Kč/ks.
Cena přípravy pro zámek (bez dodávky kování) + 500 Kč/ks.
Do objednávací výšky 2.200 = 2 závěsy, od 2.201 výše = 3 závěsy.
Do objednávací šířky 900 = 2 závěsy, od 901 výše = 3 závěsy.

SPECIÁLNÍ ZÁVĚSY

TEG 310 2D

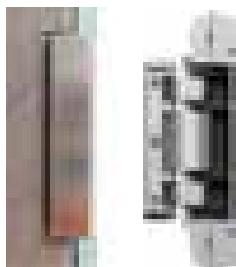

Povrch	Objednávací číslo	Cena/ks
Nerez	MDZO-002604	3120
Bílá	MDZO-002605	2970
Černá	MDZO-003966	2970

PROTIPLECH UZAVÍRACÍ MAGNET KC 50



Povrch	Objednávací číslo	Cena/ks
Nerez optik	MDPK-001806	2550

SAMOZAVÍRACÍ ZÁVĚS BILOBA 8060WDL PRO DŘEVĚNOU ZÁRUBEŇ



Povrch	Objednávací číslo	Cena/ks
Hliník broušený	OKK-003163	6250
Nerez optik	OKK-003162	7200

Pro sklo tl. 8.
Do max.objednávací výšky = 2 závěsy

KOVÁNÍ PRO POSUVNÉ A KYVNÉ SKLENĚNÉ DVEŘE SAPGLASS

MADLO 8000 ZYL (KULATÉ S PŘESAHEM - ZAMYKACÍ)



Povrch	Cena/pár
Nerez broušený	8210

rozteč: 1125 mm
délka: 1500 mm
průměr: 35 mm
tl. skla: 8-12 mm

MADLO 8071 ZYL (HRANATÉ S PŘESAHEM - zamykací)



Povrch	Cena/pár
Nerez broušený	8210

rozteč: 1125 mm
délka: 1500 mm
průřez: 40x25 mm
tl. skla: 8-12 mm

MADLO ARCOS 350 (26.500)



Povrch	Cena/pár
Matná stříbrná	5280
Nerez optik	7450

rozteč: 350 mm
délka: 398 mm
průřez: 40x20 mm
tl. skla: 8, 10, 12 mm

MADLO ARCOS 750 (26.510)



Povrch	Cena/pár
Matná stříbrná	6350
Nerez optik	8990

rozteč: 750 mm
délka: 824 mm
průřez: 40x20 mm
tl. skla: 8, 10, 12 mm

MADLO HH 300 (HRANATÉ S PŘESAHEM)

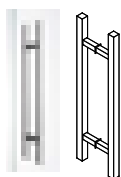

Povrch	Cena/pár
Nerez broušený	2050

rozteč: 300 mm
délka: 450 mm
průřez: 20x20 mm
tl. skla: 8-12 mm

MADLO HK 300 (KULATÉ S PŘESAHEM)

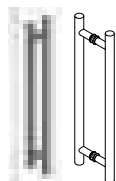

Povrch	Cena/pár
Nerez broušený	1639

rozteč: 300 mm
délka: 400 mm
průměr: 25 mm
tl. skla: 8-12 mm

MADLO HK 400 (KULATÉ S PŘESAHEM)



Povrch	Cena/pár
Nerez broušený	1898

rozteč: 400 mm
délka: 500 mm
průměr: 25 mm
tl. skla: 8-12 mm

MADLO HK 800 (KULATÉ S PŘESAHEM)



Povrch	Cena/pár
Nerez broušený	3599

rozteč: 800 mm
délka: 950 mm
průměr: 30 mm
tl. skla: 8-12 mm

MADLO CH 300 (HRANATÉ BEZ PŘESAHU)

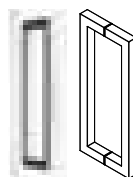

Povrch	Cena/pár
Nerez broušený	2050

rozteč: 300 mm
délka: 320 mm
průřez: 20x20 mm
tl. skla: 8-12 mm

MADLO TECTUS KC 17 (NALEPOVACÍ)



Povrch	Objednací číslo	Cena/pár
Nerez optik	OKK-003761	3450
Bílá	OKK-003760	4370
Černá	OKK-004409	4370

rozměr: 26 x 200 mm
hloubka: 40 mm

MUŠLE MISKA

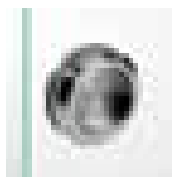

Povrch	Cena/pár
Nerez broušený	1238

průměr: 58 mm
tl. skla: 8-12 mm

ÚCHYT CAP

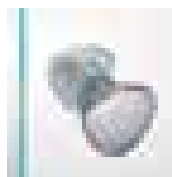

Povrch	Cena/pár
Nerez broušený	999

průměr: 43/25 mm
tl. skla: 8-12 mm

MUŠLE SC7 (S ČELNÍM ÚCHYTEM)



Povrch	Cena/pár
matná stříbrná	3370
nerez optik	3500

rozměr: 76x100 mm
tl. skla: 8-10 mm

ÚCHYT NOE

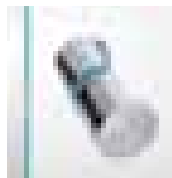

Povrch	Cena/pár
Nerez broušený	1415

průměr: 38/29 mm
tl. skla: 8-12 mm

MUŠLE V406 (s čelním úchytem)

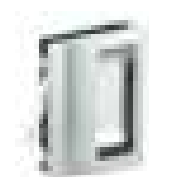

Povrch	Cena/pár
Matná stříbrná	3696
Nerez optik	3812

rozměr: 74x100 mm
tl. skla: 8,10 mm

ÚCHYT KRISTALL

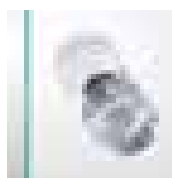

Povrch	Cena/pár
Sklo čiré	1150

průměr: 38 mm
tl. skla: 8-12 mm

MUŠLE V 404-PO-WC

(WC s čelním úchytem)



Povrch	Cena/pár
Matná stříbrná	7880
Nerez optik	7880

rozměr: 74/100 mm
tl. skla: 8, 10 mm

MUŠLE H 6403 KULATÁ



Povrch	Cena/pár
Nerez broušený	1050
Černá	1250

průměr: 65 mm
tl. skla: 8-10 mm



PO



WC

MUŠLE H 6403 HRANATÁ



Povrch	Cena/pár
Sklo čiré	1450
Černá	1650

rozměr: 70x70 mm
tl. skla: 8-10 mm

PROTIKUS MUŠLE V404-2FLG

(WC s čelním úchytem)



Povrch	Cena/pár
Matná stříbrná	9290
Nerez optik	9290

rozměr: 74x100 mm
tl. skla: 8, 10, 12 mm

MADLA A MUŠLE

MINIMAL



Povrch	Cena/pár
Sni	3650
Sni - Broušeno	3700
TiN - K	4750

rozměr: 42x142 mm
hloubka: 18 mm
tl. skla: 8, 10, 12 mm

MAXIMAL



Povrch mušle	Cena/pár
Sni	3650
Sni - Broušeno	3700
TiN - K	4750

rozměr: 42x142 mm
hloubka: 18 mm
tl. skla: 8, 10, 12 mm

Povrch výplň	Cena/pár
RAL barvy	340
Dřevo	230
Kov	230
Kůže	310
Sklo	310

MAYA



Povrch mušle	Cena/pár
Sni	2210

rozměr: 32x150 mm
hloubka: 15 mm
tl. skla: 8, 10, 12 mm

KYVNÉ ZÁVĚSY

KYVNÝ ZÁVĚS BILOBA

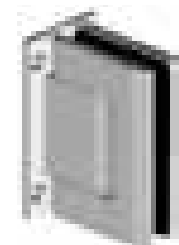

Povrch	Objednací číslo	Cena/ks
Hliník broušený	MDZO-003712	5250
Nerez optik	MDZO-003713	5640
Černá	MDZO-003894	5740

Pro sklo tl. 8, 10 a 12 mm
Do max. objednací výšky = 2 závěsy

ZÁVĚS KYVNÝ (VZDUCHOVÝ)



Povrch	Objednací číslo	Cena/ks
Nerez broušený	MDZO-003536	2750

Do objednací výšky 2200 = 2 závěsy, od 2201 výše
= 3 závěsy.
Cena přípravy pro závěs (bez dodávky kování) +
200 Kč

Cena ostatního kování se řídí dle systému otevírání, viz. kapitola C - Systémy otevírání, popř. viz. kapitola F - Doplnky

Vstupní dveře do bytu

MODELY

ALEGRO



10

15

20

BERGAMO

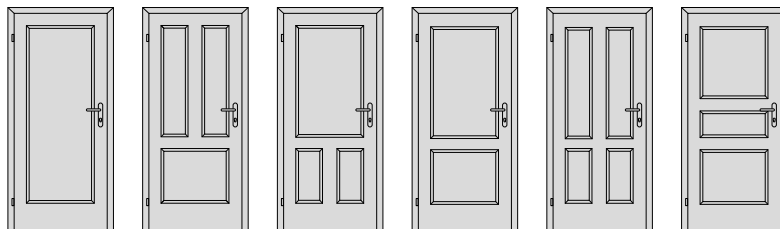

10

15

16

20

25

28

DAMIER

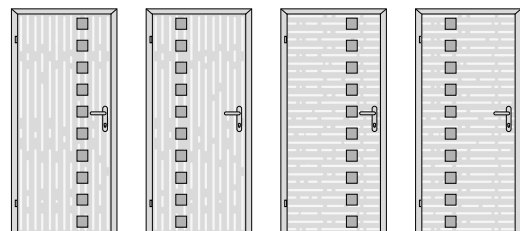

10

11

15

16

ELEGANT

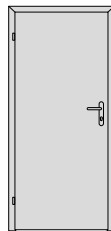

10

SWING

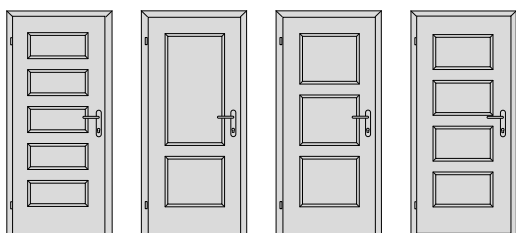

25

27

28

29

VENECIA

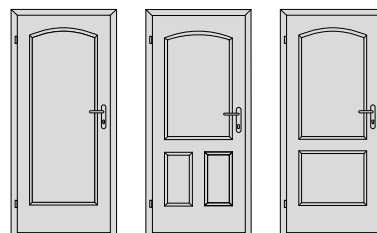

10

16

20

TENGA

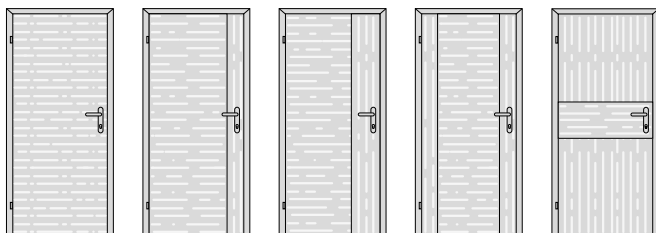

10

12

15

25

28



PŘÍPLATKY

GOLIAS - konstrukce dveří o tl. 68 mm





Bezpečnostní dřevěné dvupolodrážkové dveře RC3

						příplatek odolnost (Kč)	min. rozměr (mm)	max. rozměr (mm)	použitý mechanický práh	Příklad ceny dveří v modelu ELEGANT 10, povrch CPL dub struktur (Kč)
RC3	43 dB	klima 2	EI/EW30			14200	800x1945	1100x2350	Zvukově izolační	17890
RC3	43 dB	klima 3	EI/EW30			15200	800x1945	1100x2200	Zvukově izolační	18890
RC3	43 dB	klima 2	EI/EW30	kouřotěsnost		15200	800x1945	1100x2350	Zvukově izolační	18890
RC3	43 dB	klima 3	EI/EW30	kouřotěsnost		16200	800x1945	1100x2200	Zvukově izolační	19890

Bezpečnostní dřevěné dvupolodrážkové dveře RC2





						příplatek odolnost (Kč)	min. rozměr (mm)	max. rozměr (mm)	použitý mechanický práh	Příklad ceny dveří v modelu ELEGANT 10, povrch CPL dub struktur (Kč)
RC2	43 dB	klima 2	EI/EW30			11500	800x1920	1100x2350	Zvukově izolační	15190
RC2	43 dB	klima 3	EI/EW30			12000	800x1920	1100x2200	Zvukově izolační	15690
RC2	43 dB	klima 2	EI/EW30	kouřotěsnost		12500	800x1920	1100x2350	Zvukově izolační	16190
RC2	43 dB	klima 3	EI/EW30	kouřotěsnost		13000	800x1920	1100x2200	Zvukově izolační	16690

Dřevěné dvupolodrážkové dveře - další kombinace odolností

						příplatek odolnost (Kč)	příplatek odolnost - zárubeň (Kč)	max. rozměr (mm)	použitý mechanický práh	Příklad ceny dveří v modelu ELEGANT 10, povrch CPL dub struktur (Kč)
43 dB						6540	2400 + 60 %	1200x2550	Zvukově izolační	10230
43 dB						8490	2400 + 60 %	1200x2550	Zvukově izolační	12180
43 dB		klima 2				8490	2400 + 60 %	1200x2550	Zvukově izolační	12180
43 dB		klima 2				8490	2400 + 60 %	1200x2550	Zvukově izolační	12180
43 dB		klima 3				8490	2400 + 60 %	1200x2200	Zvukově izolační	12180
43 dB		klima 3				8490	2400 + 60 %	1200x2200	Zvukově izolační	12180
43 dB						6540	2400 + 60 %	1100x2350	Zvukově izolační	10230
43 dB						8490	2400 + 60 %	1100x2350	Zvukově izolační	12180
43 dB		klima 2				8490	2400 + 60 %	1100x2350	Zvukově izolační	12180
43 dB		klima 2				8490	2400 + 60 %	1100x2350	Zvukově izolační	12180
43 dB		klima 3				8490	2400 + 60 %	1100x2200	Zvukově izolační	12180
43 dB		klima 3				8490	2400 + 60 %	1100x2200	Zvukově izolační	12180





SECURO - konstrukce dveří o tl. 57 mm

Bezpečnostní dřevěné polodrážkové dveře RC3

						příplatek odolnost (Kč)	příplatek kování (Kč)	min. rozměr (mm)	max. rozměr - EI2 45 (mm)	max. rozměr - EI2 30 (mm)	použitý mechanický práh	Příklad ceny dveří v modelu ELEGANT 10, povrch CPL dub struktur (Kč)
RC3	32 dB	klima 2	EI/EW45(30)			14490	6600	800x1945	1100x2200	1100x2500	Zvukově izolační A	26580
RC3	32 dB	klima 2	EI/EW45(30)	kouřotěsnost		15290	6600	800x1945	1100x2200	1100x2500	Zvukově izolační A	27380
RC3	32 dB	klima 3	EI/EW45(30)			16290	6600	800x1945	1100x2200	1100x2200	Zvukově izolační A	28380
RC3	32 dB	klima 3	EI/EW45(30)	kouřotěsnost		16990	6600	800x1945	1100x2200	1100x2200	Zvukově izolační A	29080
RC3	37 db	klima 2	EI/EW45(30)			17390	6600	800x1945	1100x2200	1100x2500	Zvukově izolační A	29480
RC3	37 db	klima 2	EI/EW45(30)	kouřotěsnost		18390	6600	800x1945	1100x2200	1100x2500	Zvukově izolační A	30480
RC3	37 db	klima 3	EI/EW45(30)			19390	6600	800x1945	1100x2200	1100x2200	Zvukově izolační A	31480
RC3	37 db	klima 3	EI/EW45(30)	kouřotěsnost		20290	6600	800x1945	1100x2200	1100x2200	Zvukově izolační A	32380

* Základní provedení bezpečnostních dveří SECURO obsahuje panty VX7939/160-S a zámek KfV BS2642.

Dřevěné polodrážkové dveře - další kombinace odolnosti

										příplatek odolnost (Kč)	příplatek kování (Kč)	příplatek odolnost - zárubeň (Kč)	min. rozměr (mm)	max. rozměr - EI2 45 (mm)	max. rozměr - EI2 30 (mm)	použitý mechanický práh	Příklad ceny dveří v modelu ELEGANT 10, povrch CPL dub struktur (Kč)
										8790	2700	2750	800x1850	1100x2200	1100x2500	-	15180
										9790	2700	2750	800x1850	1100x2200	1100x2500	Zvukově izolační A	16180
32 dB										12090	2700	2750	800x1850	1100x2200	1100x2500	Zvukově izolační A	18480
32 dB	klíma 2									12190	2700	2750	800x1850	1100x2200	1100x2500	Zvukově izolační A	18580
32 dB	klíma 3									12890	2700	2750	800x1850	1100x2200	1100x2200	Zvukově izolační A	19280
32 dB	klíma 3									12990	2700	2750	800x1850	1100x2200	1100x2200	Zvukově izolační A	19380
37 dB										12090	2700	2750	800x1850	1100x2200	1100x2500	Zvukově izolační A	18480
37 dB	klíma 2									14790	2700	2750	800x1850	1100x2200	1100x2500	Zvukově izolační A	21180
37 dB	klíma 2									14890	2700	2750	800x1850	1100x2200	1100x2500	Zvukově izolační A	21280
37 dB	klíma 3									15590	2700	2750	800x1850	1100x2200	1100x2200	Zvukově izolační A	21980
37 dB	klíma 3									15690	2700	2750	800x1850	1100x2200	1100x2200	Zvukově izolační A	22080

* Základní provedení dveří obsahuje závěsy VX7939/160 PLANUM a zámek DIN Vloz.P 65.

** Příplatek za přípravu pro skrytý samozavírač GEZE BOXER - 300 Kč (1 ks dveří nebo zárubeň)

*** Příplatek u dvoukřídleho provedení dveří za zástrč, táhla, protiplech, výztuhy a zděř - 2000 Kč.

ARGOS - konstrukce dveří o tl. 40 mm

Bezpečnostní dřevěné polodrážkové dveře RC3

										příplatek odolnost (Kč)	min. rozměr (mm)	max. rozměr (mm)	použitý mechanický práh	Příklad ceny dveří v modelu ELEGANT 10, povrch CPL dub struktur (Kč)
RC3	33 dB	klíma 2	EI20/EW30							11850	800x1945	900x2100	Zvukově izolační 7004	15540
RC3	33 dB	klíma 3	EI20/EW30							12850	800x1945	900x2100	Zvukově izolační 7004	16540
RC3	35 dB	klíma 2	EI20/EW30	kouřotěsnost						12850	800x1945	900x2100	Zvukově izolační	16540
RC3	35 dB	klíma 3	EI20/EW30	kouřotěsnost						13850	800x1945	900x2100	Zvukově izolační	17540

Bezpečnostní dřevěné polodrážkové dveře RC2

										příplatek odolnost (Kč)	min. rozměr (mm)	max. rozměr (mm)	max. rozměr (mm) - EI2 30	použitý mechanický práh	Příklad ceny dveří v modelu ELEGANT 10, povrch CPL dub struktur (Kč)
RC2	32 dB	klíma 2	EI/EW30							6000	800x1920	1100x2200		Zvukově izolační	9690
RC2	32 dB	klíma 3	EI/EW30							6500	800x1920	1100x2200		Zvukově izolační	10190
RC2	32 dB	klíma 2	EI/EW30	kouřotěsnost						7000	800x1920	1100x2200		Zvukově izolační	10690
RC2	32 dB	klíma 3	EI/EW30	kouřotěsnost						7500	800x1920	1100x2200		Zvukově izolační	11190

* Zámek KfV AS 2750 od rozměru > 900x2100 mm.

Bezpečnostní dřevěné bezpolodrážkové dveře RC2 - ocelová zárubeň

										příplatek odolnost (Kč)	min. rozměr (mm)	max. rozměr (mm)	max. rozměr (mm) - EI2 30	použitý mechanický práh	Příklad ceny dveří v modelu ELEGANT 10, povrch CPL dub struktur (Kč)
RC2	32 dB	klíma 2	EI/EW30							6000	800x1920	1100x2200		Zvukově izolační	9690
RC2	32 dB	klíma 3	EI/EW30							6500	800x1920	1100x2200		Zvukově izolační	10190
RC2	32 dB	klíma 2	EI/EW30	kouřotěsnost						7000	800x1920	1100x2200		Zvukově izolační	10690
RC2	32 dB	klíma 3	EI/EW30	kouřotěsnost						7500	800x1920	1100x2200		Zvukově izolační	11190

Bezpečnostní dřevěné bezpolodrážkové dveře RC2 - hliníková skrytá zárubeň SAP 910

										příplatek odolnost (Kč)	min. rozměr (mm)	max. rozměr (mm)	max. rozměr (mm) - EI2 30	použitý mechanický práh	Příklad ceny dveří v modelu ELEGANT 10, povrch CPL dub struktur (Kč)
RC2	30 dB	klíma 2	EI/EW30							6000	800x1920	1004x2200		Zvukově izolační	9690
RC2	30 dB	klíma 3	EI/EW30							6500	800x1920	1004x2200		Zvukově izolační	10190
RC2	30 dB	klíma 2	EI/EW30	kouřotěsnost						7000	800x1920	1004x2200		Zvukově izolační	10690
RC2	30 dB	klíma 3	EI/EW30	kouřotěsnost						7500	800x1920	1004x2200		Zvukově izolační	11190

Dřevěné polodrážkové dveře - další kombinace odolností

			příplatek odolnost (Kč)	příplatek odolnost-zárubeň (Kč)	max. rozměr - jednostřelkový zámek (mm)	max. rozměr - zámek KJV AS 2750 (mm)	použitý mechanický práh	Příklad ceny dveří v modelu ELEGANT 10, povrch CPL dub struktur (Kč)	
	El/EW15	kouřotěsnost	2500	1500	1100x2250	1100x2500	-	6190	
klíma 2	El/EW15		2500	1600	1100x2250	1200x2750	-	6190	
klíma 2	El/EW15	kouřotěsnost	2500	1600	1100x2250	1100x2500	-	6190	
klíma 3	El/EW15		2500		1100x2200	1200x2200	-	6190	
klíma 3	El/EW15	kouřotěsnost	2500		1100x2200	1100x2200	-	6190	
	El/EW30	kouřotěsnost	2500	1500	900x2100	1100x2500	-	6190	
klíma 2	El/EW30		2500	1600	900x2100	1100x2500	-	6190	
klíma 2	El/EW30	kouřotěsnost	4250	1600	900x2100	1100x2500	-	7940	
klíma 3	El/EW30		2500		900x2100	1100x2200	-	6190	
klíma 3	El/EW30	kouřotěsnost	4500		900x2100	1100x2200	-	8190	
27 dB	El/EW15	kouřotěsnost	4900	1600	1100x2250	1100x2500	Zvukově izolační	8590	
27 dB	klíma 2	El/EW15	4650	1600	1100x2250	1200x2750	Zvukově izolační	8340	
27 dB	klíma 2	El/EW15	kouřotěsnost	6150	1600	1100x2250	1100x2500	Zvukově izolační	9840
27 dB	klíma 3	El/EW15		4900	1100x2200	1200x2200	Zvukově izolační	8590	
27 dB	klíma 3	El/EW15	kouřotěsnost	6400	1100x2200	1100x2200	Zvukově izolační	10090	
27 dB	El/EW30		3400	1600	900x2100	1100x2500	Zvukově izolační	7090	
27 dB	El/EW30	kouřotěsnost	4900	1600	900x2100	1100x2500	Zvukově izolační	8590	
27 dB	klíma 2	El/EW30	4650	1600	900x2100	1100x2500	Zvukově izolační	8340	
27 dB	klíma 2	El/EW30	kouřotěsnost	6150	1600	900x2100	1100x2500	Zvukově izolační	9840
27 dB	klíma 3	El/EW30		4900	900x2100	1100x2200	Zvukově izolační	8590	
27 dB	klíma 3	El/EW30	kouřotěsnost	6400	900x2100	1100x2200	Zvukově izolační	10090	
32 dB	El/EW15		2700	1600	1100x2250	1200x2750	Zvukově izolační	6390	
32 dB	El/EW15	kouřotěsnost	2700	1600	1100x2250	1100x2500	Zvukově izolační	6390	
32 dB	klíma 2	El/EW15	4000	1600	1100x2250	1200x2750	Zvukově izolační	7690	
32 dB	klíma 2	El/EW15	kouřotěsnost	4000	1100x2250	1100x2500	Zvukově izolační	7690	
32 dB	klíma 3	El/EW15		4000	1100x2200	1200x2200	Zvukově izolační	7690	
32 dB	klíma 3	El/EW15	kouřotěsnost	7250	1100x2200	1100x2200	Zvukově izolační	10940	
32 dB	El/EW30		2700	1600	900x2100	1100x2500	Zvukově izolační	6390	
32 dB	El/EW30	kouřotěsnost	2700	1600	900x2100	1100x2500	Zvukově izolační	6390	
32 dB	klíma 2	El/EW30	4000	1600	900x2100	1100x2500	Zvukově izolační	7690	
32 dB	klíma 2	El/EW30	kouřotěsnost	7250	2400	900x2100	1100x2500	Zvukově izolační	10940
32 dB	klíma 3	El/EW30		4000	900x2100	1100x2200	Zvukově izolační	7690	
32 dB	klíma 3	El/EW30	kouřotěsnost	7250	900x2100	1100x2200	Zvukově izolační	10940	

DVEŘE s tříbodovým zámkem

Zámek KJV Genius

GENIUS EA	12600
GENIUS EB	20600
GENIUS CA	15350
GENIUS CB	23150

Elektro sada

Skener v madle na dveřní křídlo*	21900
Skener mimo dveřní křídlo**	2380

* sada obsahuje skener, řídicí jednotku, zdroj, tlačítko a příslušné kabely včetně osazení do dveří (do madla), kabel je vyvedený skrz kabelovou průchodkou mimo dveřní křídlo

** sada obsahuje pouze kabely, které jsou zapojené do zámku a vyvedené kabelovou průchodkou mimo dveřní křídlo

Madlo s přípravou pro skener a kabel

Bezpečnostní Entero L nebo P, 1000mm, NEREZ	16960
Bezpečnostní Entero L nebo P, 1000mm, TIN-K	19190
Entero II, 800mm, NEREZ	10760
Entero II, 800mm, TIN-K	13290

pozn.: osazený skener a příslušný kabel je zahrnutý v ceně elektrosady

Volnoběžná vložka

volnoběžná vložka 7x7 EMERGENCY 40+75 (pro madlo bezp. Entero)	5955
volnoběžná vložka 7x7 EMERGENCY 40+55 (pro madlo Entero 2)	4490

Výpočet ceny

Cena dveří + cena zárubně + cena zámku KJV + cena elektro sady + cena madla + cena kliky + cena vložky + cena bezpečnostní rozety + 1000 Kč (příprava pro vedení kabelu+průchodka)

Speciální vlastnosti dveří

PŘÍPLATKY PRO DVEŘE

ZVUKOVĚ IZOLAČNÍ DVEŘE

PŘÍPLATKY	DVEŘE	ZÁRUBEŇ
RW 27 dB (pro dveře o tloušťce 40 mm)	+1900	+100
RW 32 dB (pro dveře o tloušťce 40 mm)	+2700	+100
RW 37 dB (pro dveře o tloušťce 40 mm)	+3100	+100 %
RW 43 dB (pro dveře o tloušťce 68 mm)	+4590	+60 %

U prosklených dveří RW 32 dB je navíc příplatek za sklo Stratophone M30 +2240 Kč, M40 +2800 Kč.

VODĚODOLNÉ DVEŘE

PŘÍPLATKY pro dveře o tloušťce 40 mm	DVEŘE	ZÁRUBEŇ
HPL laminát (Egger, Polyrey, MAX), HPL kámen láva, HPL plech rez, HPL beton, HPL kámen břidlice, HPL struktur	+3300	+1500
CPL kovolaminát	nelze	+1500

POŽÁRNÍ A KOUŘOTĚSNÉ DVEŘE

PŘÍPLATKY	DVEŘE	ZÁRUBEŇ
EI/EW 15 – plně dveře (pro dveře o tloušťce 40 mm)	+1500	+1500
EI/EW 30 – plně dveře (pro dveře o tloušťce 40 mm)	+1500	+1500
EI/EW 15 – prosklené dveře (pro dveře o tloušťce 40 mm)	+ příplatek za dveřní křídlo +1500 model 13, 30, 60, 65 příplatek za čiré protipožární sklo +7400 model 40, 50, 55 příplatek za čiré protipožární sklo +9300	+1500
EI/EW 30 – prosklené dveře (pro dveře o tloušťce 40 mm)	+ příplatek za dveřní křídlo +1500 model 13, 30, 60, 65 příplatek za čiré protipožární sklo +8000 model 40, 50, 55 příplatek za čiré protipožární sklo +10100	+1500
EI/EW 45(30) - prosklené dveře (pro dveře o tloušťce 57 mm)	model 13, 30, 60, 65 cena dveřního křídla EI/EW45(30) + příplatek za čiré protipožární sklo +21500 model 40, 50, 55 cena dveřního křídla EI/EW45(30) + pří- platek za čiré protipožární sklo +26500	+2750
KOUŘOTĚSNÉ DVEŘE Sm (Sa) (pro dveře o tloušťce 40 mm)	+1500	+1500

Kouřotěsné dveře nemusí být protipožární. U prosklených modelů musí být kalené sklo, příplatek + 400 Kč.

KLIMA DVEŘE

PŘÍPLATKY pro dveře o tloušťce 40 mm	DVEŘE	ZÁRUBEŇ
Klima 2 (b)	+1250	+100
Klima 3 (c)	+1500	kovová zárubeň

RTG DVEŘE

PŘÍPLATKY pro dveře o tloušťce 40 mm	DVEŘE
RTG dveře (síla olověné vložky 2 x 1 mm = celkem 2 mm)	+25000

Systemy otevírání

OTOČNÉ DVEŘE - POLODRÁŽKOVÉ

Cena bez příplatku

OTOČNÉ DVEŘE - BEZPOLODRÁŽKOVÉ

Cena = cena dveřního křídla + cena zárubně + cena závěsů, např. Saptec 303 (2x 900 Kč)

OTOČNÉ DVEŘE – REVERZNÍ OTEVÍRÁNÍ

Cena se zárubní Normal ostrá a Obtus = cena dveřního křídla + obložková zárubeň + příplatek za reverzní otevírání 990 Kč + cena závěsů Tectus 240 (2 x 1600 Kč) + cena magnetického zámku 375 Kč + cena magnetického protiplechu 160 Kč + cena zarážky 220 Kč.

Cena se zárubní Latente = cena dveřního křídla + obložková zárubeň Latente + kontrazárubeň + příplatek za reverzní otevírání 990 Kč + cena závěsů Tectus 240 (2 x 1600 Kč) + cena magnetického zámku 375 Kč + cena magnetického protiplechu 160 Kč + cena zarážky 220 Kč.

OTOČNÉ DVEŘE - BEZPOLODRÁŽKOVÉ SAPGLASS

Cena = cena dveřního křídla + příplatek za magnetický nerezový plech 600 Kč + cena zárubně + příplatek za systém otevírání 500 Kč + příplatek za protiplech (uzavírací magnet KC 50) 2550 Kč + cena závěsů TEG 310 2D (např. 2x 2970 Kč)

SKLÁDACÍ NA STĚNU – COMPACK

Cena dveřního křídla +40% + obložková zárubeň + příplatek za skládací kování 6990 Kč + cena magnetického zámku 375 Kč + cena magnetického protiplechu 160 Kč + cena zarážky 220 Kč

OTEVÍRÁNÍ V OBOU SMĚRECH – ERGON

Ceny

Cena = vybrané dveřní křídlo +500 Kč + obložková zárubeň +500 Kč +10000 Kč za kování. Minimální tl. stěny je 10 cm. Ceny uvedeny bez DPH.

LAMELOVÉ DVEŘE

Ceny

SKLÁDACÍ A HARMONIKOVÉ DVEŘE (26 mm) typizované rozměry

Objednací šířka 60, 70, 80, 90 – dvě lamely

Cena = vybrané otočné dveřní křídlo +60% + obložková zárubeň +2520 Kč za kování a krycí prvky

sklo v ceně: činčila čiré, float čiré, krizeť čiré, kůra čiré, planibel bronz, sapelux bílé

Objednací šířka 125, 145, 165, 185 – čtyři lamely

Cena = 2x vybrané otočné dveřní křídlo +60% + obložková zárubeň +3100 Kč za kování a krycí prvky

SKLÁDACÍ DVEŘE – ATYPY (40 mm)

Objednací šířka nad 195 do 250 cm – čtyři lamely

Cení se individuálně

DVEŘE KYVNÉ

Cena

Jednokřídlé 60, 70, 80, 90	Příplatek za provedení kyvné = příslušná cena modelu +300 Kč + cena závěsů (3 ks)	Zárubně pro kyvné dveře = cena zárubně podle ceníku +320 Kč pro jednokřídlé dveře,
----------------------------	---	--

Cena kyvných dvoukřídlých dveří 125, 145, 165, 185 = dvojnásobek ceny jednokřídlých kyvných dveří.

Zárubně pro kyvné dveře = cena zárubně podle ceníku.

+630 Kč pro dveře dvoukřídlé.

POSUVNÉ DVEŘE

Ceny POSUVNÝ SYSTÉM SMART SOFT S TLUMENÍM

60, 70, 80, 90	Dveřní křídlo + obložková zárubeň (nebo zárubeň OKZ nebo prosklená stěna) + příplatek za kování, krycí prvky
125, 145, 165, 185	2x dveřní křídlo + obložková zárubeň (nebo zárubeň OKZ nebo prosklená stěna) + 2x příplatek za kování, krycí prvky

Příplatek za kování a krycí prvky pro jednokřídlé provedení

kompletní garnýž s hliníkovým čelem (elox hliník)	5600
kompletní garnýž s dřevěným čelem (Sapelit, CPL)	5600
kompletní garnýž s dřevěným čelem (barva, HPL, dýhy STANDARD a KOMFORT)	6360
kompletní garnýž s dřevěným čelem (dýhy PREMIUM a EXKLUZIV, mořená dýha)	6990
dřevěný boční doraz (Sapelit, CPL, barva, HPL, dýhy STANDARD a KOMFORT)	810
dřevěný boční doraz (dýhy PREMIUM a EXKLUZIV, mořená dýha)	1460
pro dveře Sapglass® je nutné na každé křídlo objednat sadu držáků VETRO22 + kovový seřiditelný vodící trn	4200
pro dveře Modena je nutné na každé křídlo objednat kombinovanou sadu držáků (1 ks VETRO22, držák dřevěného křídla) + vodící trn	2800

Moderní kompaktní systém kování s tlumeným dorazem při otevírání i zavírání v ceně.

Příplatek za SMART FIX (posuvný systém s fixním sklem)

60, 70, 80, 90	Dveřní křídlo + obložková zárubeň (nebo zárubeň OKZ nebo prosklená stěna) + příplatek za kování, krycí prvky + příplatek SMART FIX
125, 145, 165, 185	2x dveřní křídlo + obložková zárubeň (nebo zárubeň OKZ nebo prosklená stěna) + 2x příplatek za kování, krycí prvky + příplatek SMART FIX
SMART FIX + model stěny B a K	4840
SMART FIX + model stěny C	9680

Ceny POSUVNÝ SYSTÉM SMART BEZ TLUMENÍ

60, 70, 80, 90	Dveřní křídlo + obložková zárubeň (nebo zárubeň OKZ nebo prosklená stěna) + příplatek za kování, krycí prvky
125, 145, 165, 185	2x dveřní křídlo + obložková zárubeň (nebo zárubeň OKZ nebo prosklená stěna) + 2x příplatek za kování, krycí prvky

Příplatek za kování a krycí prvky pro jednokřídlé provedení

kompletní garnýž s hliníkovým čelem (elox hliník)	4060
kompletní garnýž s dřevěným čelem (Sapelit, CPL)	4060
kompletní garnýž s dřevěným čelem (barva, HPL, dýhy STANDARD a KOMFORT)	4830
kompletní garnýž s dřevěným čelem (dýhy PREMIUM a EXKLUZIV, mořená dýha)	5600
dřevěný boční doraz (Sapelit, CPL, barva, HPL, dýhy STANDARD a KOMFORT)	810
dřevěný boční doraz (dýhy PREMIUM a EXKLUZIV, mořená dýha)	1460

Moderní kompaktní systém kování **bez tlumení**, nelze použít pro dveře SAPGLASS® a Modena

Příplatek za lakování POSUVNÉHO SYSTÉMU SMART

	RAL + NCS*	metalíza Creative*
SMART (SOFT)	2230 / ks	2880 / ks
SMART FIX	3110 / ks	3780 / ks

Ceny (dveře posuvné do pouzdra)

Cena provedení do stěny	Cena provedení PARALLEL	Cena provedení LATENTE	Cena provedení AKTIVE II, EMOTIVE II
Dveřní křídla + obložková zárubeň + stavební pouzdro	Dvě dveřní křídla + obložková zárubeň + stavební pouzdro	Dveřní křídla + obložková zárubeň + stavební pouzdro	Dveřní křídla + stavební pouzdro + Doplněk AKTIVE II / EMOTIVE II

typ pouzdra	šířka		výška
	průchod po osazení obložek	standardní rozměry *	atypické rozměry
STANDARD	600 mm	7984	10380
	700 mm	8518	11069
	800 mm	9049	11761
	900 mm	9580	12452
	1000 mm	10266	13344
	1100 mm	10796	14037
	1200 mm	11551	15018

typ pouzdra	šířka		výška
	průchod po osazení obložek	standardní rozměry *	atypické rozměry
KOMFORT SYNCHRON	1250 mm	15452	20092
	1450 mm	16514	21469
	1650 mm	17845	23204
	1850 mm	18909	24588
	2050 mm	19986	25982
	2250 mm	21049	27365
	2450 mm	22524	29281

synchronizovaný pojezd v ceně

typ pouzdra	šířka		výška
	průchod po osazení obložek	standardní rozměry *	atypické rozměry
UNIBOX	600 + 600 mm	12740	16530
	700 + 700 mm	13569	17648
	800 + 800 mm	14403	18723
	900 + 900 mm	15511	20165
	1000 + 1000 mm	16109	20943
	1100 + 1100 mm	16947	22034
	1200 + 1200 mm	18132	23575

typ pouzdra	šířka		výška
	průchod po osazení obložek	standardní rozměry *	atypické rozměry
PARALLEL	1250 mm	15731	19522
	1450 mm	16562	20630
	1650 mm	17391	21716
	1850 mm	18497	23151
	2050 mm	19110	23935
	2250 mm	19941	25020
	2450 mm	21334	26769

synchronizovaný pojezd v ceně

* Standardní objednávací výška je 1970 mm a 2100 mm pro všechny typy pouzder Norma (Atypické rozměry od 1975 až 2700 mm).
Ceny platí i pro všechny alternativní tloušťky stavebních pouzder Norma.

typ pouzdra	šířka		výška
	čistý průchod	standardní rozměry *	atypické rozměry
AKTIVE II STANDARD	600 mm	19375	25188
	700 mm	19950	25935
	800 mm	20668	26868
	900 mm	21383	27801
	1000 mm	22104	28734
	1100 mm	22821	29667
	1200 mm	23538	30598

typ pouzdra	šířka		výška
	čistý průchod	standardní rozměry *	atypické rozměry
AKTIVE II KOMFORT SYNCHRON	1250 mm	38752	50378
	1450 mm	39901	51908
	1650 mm	41335	53736
	1850 mm	42772	55602
	2050 mm	44206	57468
	2250 mm	45642	59332
	2450 mm	47077	61200

synchronizovaný pojezd v ceně

* Standardní objednávací výška je: **1970 mm** (průchozí rozměr, h4, „J“ = 1982 mm) a **2100 mm** (průchozí rozměr, h4, „J“ = 2112 mm) pro všechny typy pouzder Aktive II / Emotive II. (Atypické rozměry od 1975 až 2700 mm).
Pouzdra Aktive II se vyrábí pro dokončenou přičku 125 mm a 150 mm.

typ pouzdra	šířka		výška
	čistý průchod	standardní rozměry *	atypické rozměry
EMOTIVE II STANDARD	600 mm	19375	25188
	700 mm	19950	25935
	800 mm	20668	26868
	900 mm	21383	27801
	1000 mm	22104	28734
	1100 mm	22821	29667
	1200 mm	23538	30598

typ pouzdra	šířka		výška
	čistý průchod	standardní rozměry *	atypické rozměry
EMOTIVE II KOMFORT SYNCHRON	1250 mm	38752	50378
	1450 mm	39901	51908
	1650 mm	41335	53736
	1850 mm	42772	55602
	2050 mm	44206	57468
	2250 mm	45642	59332
	2450 mm	47077	61200

synchronizovaný pojezd v ceně

* Standardní objednávací výška je: **1970 mm** (průchozí rozměr, h4, „J“ = 1982 mm) a **2100 mm** (průchozí rozměr, h4, „J“ = 2112 mm) pro všechny typy pouzder Aktive II / Emotive II. (Atypické rozměry od 1975 až 2700 mm). Pouzdra Emotive II se vyrábí pro dokončenou přičku 125 mm a 150 mm.

Příslušenství stavebních pouzder AKTIVE II / EMOTIVE II

DOPLŇEK AKTIVE II / EMOTIVE II

Sada kování DŘEVO (dorzové těsnění šedé, černé, bílé)	STANDARD	2438
Sada kování DŘEVO (dorzové těsnění šedé, černé, bílé)	KOMFORT	3385
Sada kování CELOSKLO (dorzové těsnění šedé, černé, bílé)	STANDARD	3791
Sada kování CELOSKLO (dorzové těsnění šedé, černé, bílé)	KOMFORT	6092

PŘÍPLATKY

Uvedené ceny platné pro provedení v přírodním hliníku (viditelné části opatřené adhezivním můstkem, určeno pro další úpravu)

Lakování - barva jemná struktura polomat RAL + NCS + metalíza Creative ... příplatek 10% k ceně pouzdra / doplňku AKTIVE II, EMOTIVE II

Pro atypické průchozí šířky (tj. 601-699 mm, 701-799 mm...) příplatek 10% k ceně pouzdra. Standardně bude použita širší kapsa a kratší kolejnice, aby dveře vždy zajely do pouzdra celé. V případě požadavku na delší kolejnici a kratší kapsu nelze objednat pouzdro systémově.

typ pouzdra	šířka	výška			
		ceny pro standardní průchozí výšku 1970 a 2100 mm		cena pro atypickou průchozí výšku od 1980 do 2700 mm	
		objednací šířka	standardní rozměry tl. dokončené příčky 125 a 150 mm	atypické rozměry tl. dokončené příčky 126-149, 151-600 mm	standardní rozměry tl. dokončené příčky 125 a 150 mm
LATENTE STANDARD	600 mm	10683	11402	13888	14822
	700 mm	11216	11934	14580	15516
	800 mm	11747	12466	15273	16207
	900 mm	12281	12998	15965	16897
	1000 mm	13776	14494	17908	18841
	1100 mm	14308	15026	18601	19534
	1200 mm	15062	15779	19579	20513

typ pouzdra	šířka	výška			
		ceny pro standardní průchozí výšku 1970 a 2100 mm		cena pro atypickou průchozí výšku od 1980 do 2700 mm	
		objednací šířka	standardní rozměry tl. dokončené příčky 125 a 150 mm	atypické rozměry tl. dokončené příčky 126-149, 151-600 mm	standardní rozměry tl. dokončené příčky 125 a 150 mm
LATENTE KOMFORT SYNCHRON	1250 mm	19501	20220	25351	26287
	1450 mm	20563	21282	26735	27670
	1650 mm	23111	23828	30044	30976
	1850 mm	24173	24891	31427	32360
	2050 mm	25254	25969	32828	33762
	2250 mm	26316	27033	34212	35144
	2450 mm	27789	28508	36128	37061

synchronizovaný pojezd v ceně

ULTERIOR

Ceny

cena dveřního křídla +300 Kč +5000 Kč za posuvné kování

POSUVNÝ SYSTÉM AVANZA

Ceny

60, 70, 80, 90 Dveřní křídlo + obložková zárubeň + příplatek za kování, krycí prvky

125, 145, 165, 185 2x dveřní křídlo + obložková zárubeň + příplatek za kování, krycí prvky

Ceny

	ZERO pro dřevěné i celoskleněné dveře	HEAVY pro celoskleněné dveře	HEAVY pro dřevěné dveře
600 mm	8760	15820	16530
700 mm	9200	15970	16670
800 mm	9780	16100	16800
900 mm	10230	16240	16950
1250 mm	17500	24220	24930
1450 mm	17800	24780	25480
1650 mm	18390	25450	26180
1850 mm	18960	26180	26880

V případě dodatečného objednání přípravy pro dřevěné dveře pro Avanza Heavy je příplatek +642 Kč. Ceny posuvných systémů s fixním sklem se cení individuálně po zaměření.

POSUVNÝ SYSTÉM MINIMA

Ceny

Cení se individuálně podle objednáčích rozměrů a povrchu.

Jedokřídle Dveřní křídlo + 300 Kč za přípravu + příplatek za kování dle rozměru a povrchu + 200 Kč hliníková výztuha do zárubně + zárubeň nebo bez zárubně

Dvoukřídle 2x Dveřní křídlo + 2x 300 Kč za přípravu + 2x příplatek za kování dle rozměru a povrchu + 200 Kč hliníková výztuha do zárubně + zárubeň nebo bez zárubně

STŘÍBRNÁ MATNÁ HLINÍK

Počet křídel	Objednáací rozměr v mm	Délka kolejniče v mm	Dřevěné dveře plné lišta 12 mm	Dřevěné dveře prosklené lišta 18 mm	Sapglass lišta 12 mm
jednokřídle	600	1300	5040 Kč	5280 Kč	6320 Kč
	700	1500	5520 Kč	5590 Kč	6800 Kč
	800	1700	5810 Kč	5900 Kč	7090 Kč
	900	1900	6110 Kč	6220 Kč	7400 Kč
	1000	2100	6420 Kč	6520 Kč	7700 Kč
	1100	2300	6720 Kč	6840 Kč	8000 Kč

LEŠTĚNÁ OCEL

Počet křídel	Objednáací rozměr v mm	Délka kolejniče v mm	Dřevěné dveře plné lišta 12 mm	Dřevěné dveře prosklené lišta 18 mm	Sapglass lišta 12 mm
jednokřídle	600	1300	5500 Kč	5560 Kč	6780 Kč
	700	1500	5820 Kč	5890 Kč	7110 Kč
	800	1700	6150 Kč	6230 Kč	7430 Kč
	900	1900	6480 Kč	6570 Kč	7760 Kč
	1000	2100	6800 Kč	6910 Kč	8090 Kč
	1100	2300	7130 Kč	7250 Kč	8410 Kč

ČERNÝ MAT

Počet křídel	Objednáací rozměr v mm	Délka kolejniče v mm	Dřevěné dveře plné lišta 12 mm	Dřevěné dveře prosklené lišta 18 mm	Sapglass lišta 12 mm
jednokřídle	600	1300	5780 Kč	5850 Kč	7180 Kč
	700	1500	6130 Kč	6210 Kč	7530 Kč
	800	1700	6480 Kč	6570 Kč	7880 Kč
	900	1900	6840 Kč	6930 Kč	8240 Kč
	1000	2100	7190 Kč	7290 Kč	8590 Kč
	1100	2300	7540 Kč	7650 Kč	8940 Kč

BRAUN MAT

Počet křídel	Objednáací rozměr v mm	Délka kolejniče v mm	Dřevěné dveře plné lišta 12 mm	Dřevěné dveře prosklené lišta 18 mm	Sapglass lišta 12 mm
jednokřídle	600	1300	5960 Kč	6020 Kč	7480 Kč
	700	1500	6320 Kč	6390 Kč	7840 Kč
	800	1700	6690 Kč	6770 Kč	8200 Kč
	900	1900	7050 Kč	7140 Kč	8560 Kč
	1000	2100	7410 Kč	7510 Kč	8920 Kč
	1100	2300	7770 Kč	7890 Kč	9290 Kč

Zárubeň NORMAL[®]

- NORMAL, NORMAL OBLÉ OSTĚNÍ, NORMAL OSTRÁ

rohový spoj zárubně	šířky obložek	dveřní křídla	otočné/průchozí	profil zárubně	otočné / průchozí	
<p>(tloušťka křídla 40 mm)</p>				NORMAL	O / P	obložková zárubeň
				NORMAL ostrá	O / P	
				NORMAL oblé ostění	O / P	
				NORMAL dvoupolodrážková	O	
				NORMAL ostrá dvoupolodrážková	O	
				NORMAL dvoupolodrážkové oblé ostění	O	

CENY ZÁRUBNÍ - CENOVÁ SKUPINA KOMFORT

Dýha

rozměr (cm)	tl. stěny (cm) s polodrážkou	tl. stěny (cm) bez polodrážky	Standard: DBK Buk, DNB Buk natur, DDB Dub americký, DND Dub natur, DJS Jasan, DMH Mahagon	Komfort: DBR Bříza, D19 Eben antracit, D20 Eben černý, DVJ Javor evropský, DJA Javor americký, DOL Olše, DOR Ořech americký, DNO Ořech natur, DSM Smrk, D46 Teak bílý, DTR Třešeň americká, DNT Třešeň natur, D52 Wenge světlé	Premium a moření: DDS Dub sříbrný, DSD Dub sukutý, DHR Hruška, DSO Ořech sukutý, DSP Švestka polenská, DWE Wenge, Mořená dýha	Exkluziv: DRD Dub řezaný, DDT Dub trámový***, DST Smrk trámový**	Olej: DDO dub (Antique Bronz, Ash Grey, Clear, Dark Oak, Charcoal, Chocolate, Natural, Nordic White, Oyster, Pure, Silver Grey, Sky Grey, Slate Grey, Stone, Super White, Titanium Grey, Vanilla)
60, 70, 80, 90/197	6 - 17	8 - 17	4390	4990	5890	6890	5890
	18 - 25	18 - 25	4566	5190	6126	7166	6126
	26 - 35	26 - 35	4873	5539	6538	7648	6538
	36 - 50	36 - 50	6059	6887	8129	9509	8129
	51 - 75	51 - 75	6761	7685	9071	10611	9071
125, 145, 165, 185/197	6 - 17	8 - 17	5049	5739	6774	7924	6774
	18 - 25	18 - 25	5251	5969	7045	8241	7045
	26 - 35	26 - 35	5604	6370	7519	8796	7519
	36 - 50	36 - 50	6967	7920	9348	10935	9348
	51 - 75	51 - 75	7775	8838	10432	12203	10432

Barva

rozměr (cm)	tl. stěny (cm) s polodrážkou	tl. stěny (cm) bez polodrážky	Standard bílá (CPL laminát)	bílá barva Komfort/Premium	RAL
60, 70, 80, 90/197	6 - 17	8 - 17	3290	5290	barva Premium bílá + 550 Kč
	18 - 25	18 - 25	3422	5502	
	26 - 35	26 - 35	3652	5872	
	36 - 50	36 - 50	4541	7301	
	51 - 75	51 - 75	5067	8147	
125, 145, 165, 185/197	6 - 17	8 - 17	3784	6084	
	18 - 25	18 - 25	3935	6327	
	26 - 35	26 - 35	4200	6753	
	36 - 50	36 - 50	5222	8396	
	51 - 75	51 - 75	5827	9369	

*** Základní cena již obsahuje povrchovou úpravu olejem Pure, Clear nebo probarveným olejem (DDT Dub trámový a DST Smrk trámový) a olejovoskem (DRD dub řezaný).

CPL laminát struktur	CPL		NORMAL – oblé ostění – standard SAPELI CPL struktur	
	tl. stěny (cm) s polodrážkou	tl. stěny (cm) bez polodrážky	CPL kovolaminát (nelze vyrobit oblé ostění)	borovice bílá, borovice kořňová, borovice šedá, buk, dub arktický bílý, dub Halifax přírodní, dub Sherwood, dub, dub sukutý, dub šedý, dub zimní, jasan bílý, jasan, ořech, ořech AM, teak, třešeň, wenge
60, 70, 80, 90/197	6 – 17	8 – 17	4890	3490
	18 – 25	18 – 25	5086	3630
	26 – 35	26 – 35	5428	3874
	36 – 50	36 – 50	6749	4817
	51 – 75	51 – 75	7531	5375
125, 145, 165, 185/197	6 – 17	8 – 17	5624	4014
	18 – 25	18 – 25	5849	4175
	26 – 35	26 – 35	6243	4455
	36 – 50	36 – 50	7761	5539
	51 – 75	51 – 75	8661	6181

U povrchů dub sukutý, ořech sukutý, smrk sukutý, dub řezaný, ořech řezaný pouze v provedení NORMAL OSTRÁ.

CPL laminát barva	CPL		NORMAL – oblé ostění – standard SAPELI CPL struktur	
	tl. stěny (cm) s polodrážkou	tl. stěny (cm) bez polodrážky	beton bílý, beton šedý, bílá hladká, bílá perla, bílá pór, šedá	černá grafit U961, šedá U788
60, 70, 80, 90/197	6 – 17	8 – 17	3290	3890
	18 – 25	18 – 25	3422	4046
	26 – 35	26 – 35	3652	4318
	36 – 50	36 – 50	4541	5369
	51 – 75	51 – 75	5067	5991
125, 145, 165, 185/197	6 – 17	8 – 17	3784	4474
	18 – 25	18 – 25	3935	4653
	26 – 35	26 – 35	4200	4966
	36 – 50	36 – 50	5222	6174
	51 – 75	51 – 75	5827	6890

HPL laminát	pouze v provedení NORMAL OSTRÁ						
	tl. stěny (cm) s polodrážkou (NORMAL – ostrá)	tl. stěny (cm) bez polodrážky (NORMAL – ostrá)	MAX, Egger, Polyrey*	HPL struktur	HPL kámen láva, HPL plech rez, HPL beton, HPL kámen břidlice	Feel Nature: dub Sher- man koňakově hnědý, dub Halifax lazurovaný černý, dub Gladstone bílý	Antifinger: prémiově bílá, alpská bílá, černá, grafitově šedá, kamenná šedá, kašmírově šedá, prachově šedá, světle šedá
60, 70, 80, 90/197	6 – 17	8 – 17	5590	5590	5590	9790	11090
	18 – 25	18 – 25	5814	5814	5814	10182	11534
	26 – 35	26 – 35	6205	6205	6205	10867	12310
	36 – 50	36 – 50	7715	7715	7715	13511	15305
	51 – 75	51 – 75	8609	8609	8609	15077	17079
125, 145, 165, 185/197	6 – 17	8 – 17	6429	6429	6429	11259	12754
	18 – 25	18 – 25	6686	6686	6686	11709	13264
	26 – 35	26 – 35	7136	7136	7136	12497	14157
	36 – 50	36 – 50	8872	8872	8872	15537	17600
	51 – 75	51 – 75	9900	9900	9900	17339	19641

Karton	Karton		
	tl. stěny (cm) s polodrážkou	tl. stěny (cm) bez polodrážky	
60, 70, 80, 90/197	6 – 17	8 – 17	2690
	18 – 25	18 – 25	2798
	26 – 35	26 – 35	2986
	36 – 50	36 – 50	3713
	51 – 75	51 – 75	4143
125, 145, 165, 185/197	6 – 17	8 – 17	3094
	18 – 25	18 – 25	3218
	26 – 35	26 – 35	3434
	36 – 50	36 – 50	4270
	51 – 75	51 – 75	4764

Sapelit®***	Sapelit®***		
	tl. stěny (cm) s polodrážkou	tl. stěny (cm) bez polodrážky	
60, 70, 80, 90/197	6 – 17	8 – 17	2790
	18 – 25	18 – 25	2902
	26 – 35	26 – 35	3097
	36 – 50	36 – 50	3851
	51 – 75	51 – 75	4297
125, 145, 165, 185/197	6 – 17	8 – 17	3209
	18 – 25	18 – 25	3337
	26 – 35	26 – 35	3562
	36 – 50	36 – 50	4428
	51 – 75	51 – 75	4942

* Jedná se o základní výběr. Ostatní za příplatek dle ceníku příplatků.

** Všechny části zárubní a prosklených stěn k dekoru Sapelit® jsou v provedení fólie struktur.

Zárubeň provětrávaná NORMAL 25

- NORMAL 25, NORMAL 25 OBLÉ OSTĚNÍ, NORMAL 25 OSTRÁ

rohový spoj zárubně	šířky obložek	dveřní křídla	otočné/průchozí	profil zárubně	otočné / průchozí	
				NORMAL 25	O / P	obložková zárubeň
				NORMAL 25 ostrá	O / P	
				NORMAL 25 oblé ostění	O / P	
				NORMAL 25 dvoupolodrážková	O	
				NORMAL 25 ostrá dvoupolodrážková	O	
				NORMAL 25 dvoupolodrážkové oblé ostění	O	

CENY ZÁRUBNÍ - CENOVÁ SKUPINA KOMFORT

Dýha

rozměr (cm)	tl. stěny (cm) s polodrážkou	tl. stěny (cm) bez polodrážky	Standard: DBK Buk, DNB Buk natur, DDB Dub americký, DND Dub natur, DJS Jasan, DMH Mahagon	Komfort: DBR Bříza, D19 Eben antracit, D20 Eben černý, DVJ Javor evropský, DJA Javor americký, DOL Olše, DOR Ořech americký, DNO Ořech natur, DSM Smrk, D46 Teak bílý, DTR Třešeň americká, DNT Třešeň natur, D52 Wenge světlé	Premium a moření: DDS Dub stříbrný, DSD Dub sukátý, DHR Hruška, DSO Ořech sukátý, DSP Švestka polenská, DWE Wenge, Mořená dýha	Exkluziv: DRD Dub řezaný, DDT Dub trámový***, DST Smrk trámový**	Olej: DDO dub (Antique Bronz, Ash Grey, Clear, Dark Oak, Charcoal, Chocolate, Natural, Nordic White, Oyster, Pure, Silver Grey, Sky Grey, Slate Grey, Stone, Super White, Titanium Grey, Vanilla)
60, 70, 80, 90/197	6 – 17	8 – 17	6090	6290	7590	9590	7590
	18 – 25	18 – 25	6334	6542	7894	9974	7894
	26 – 35	26 – 35	6760	6982	8425	10645	8425
	36 – 50	36 – 50	8405	8681	10475	13235	10475
	51 – 75	51 – 75	9379	9687	11689	14769	11689
125, 145, 165, 185/197	6 – 17	8 – 17	7004	7234	8729	11029	8729
	18 – 25	18 – 25	7284	7523	9078	11470	9078
	26 – 35	26 – 35	7774	8030	9689	12242	9689
	36 – 50	36 – 50	9665	9983	12046	15220	12046
	51 – 75	51 – 75	10786	11140	13442	16984	13442

Barva

rozměr (cm)	tl. stěny (cm) s polodrážkou	tl. stěny (cm) bez polodrážky	Standard bílá (CPL laminát)	bílá barva Komfort/Premium	RAL
60, 70, 80, 90/197	6 – 17	8 – 17	4790	5790	barva Premium bílá + 550 Kč
	18 – 25	18 – 25	4982	6022	
	26 – 35	26 – 35	5317	6427	
	36 – 50	36 – 50	6611	7991	
	51 – 75	51 – 75	7377	8917	
125, 145, 165, 185/197	6 – 17	8 – 17	5509	6659	
	18 – 25	18 – 25	5729	6925	
	26 – 35	26 – 35	6115	7391	
	36 – 50	36 – 50	7602	9189	
	51 – 75	51 – 75	8484	10255	

* Harmonie lze pouze v površích dýha, mořená dýha, barva Premium.

*** Základní cena již obsahuje povrchovou úpravu olejem Pure, Clear nebo probarveným olejem (DDT Dub trámový a DST Smrk trámový) a olejovoskem (DRD dub řezaný).

CPL laminát struktur	CPL		NORMAL – oblé ostění – standard SAPELI CPL struktur	
	tl. stěny (cm) s polodrážkou	tl. stěny (cm) bez polodrážky	CPL kovolaminát (nelze vyrobit oblé ostění)	borovice bílá, borovice kořňová, borovice šedá, buk, dub arktický bílý, dub Halifax přírodní, dub Sherwood, dub, dub sukutý, dub šedý, dub zimní, jasan bílý, jasan, ořech, ořech AM, teak, třešeň, wenge
60, 70, 80, 90/197	6 – 17	8 – 17	6390	4990
	18 – 25	18 – 25	6646	5190
	26 – 35	26 – 35	7093	5539
	36 – 50	36 – 50	8819	6887
	51 – 75	51 – 75	9841	7685
125, 145, 165, 185/197	6 – 17	8 – 17	7349	5739
	18 – 25	18 – 25	7643	5969
	26 – 35	26 – 35	8157	6370
	36 – 50	36 – 50	10141	7920
	51 – 75	51 – 75	11317	8838

U povrchů dub sukutý, ořech sukutý, smrk sukutý, dub řezaný, ořech řezaný pouze v provedení NORMAL 25 OSTRÁ.

CPL laminát barva	CPL		NORMAL – oblé ostění – standard SAPELI CPL struktur	
	tl. stěny (cm) s polodrážkou	tl. stěny (cm) bez polodrážky	beton bílý, beton šedý, bílá hladká, bílá perla, bílá pór, šedá	černá grafit U961, šedá U788
60, 70, 80, 90/197	6 – 17	8 – 17	4790	5090
	18 – 25	18 – 25	4982	5294
	26 – 35	26 – 35	5317	5650
	36 – 50	36 – 50	6611	7025
	51 – 75	51 – 75	7377	7839
125, 145, 165, 185/197	6 – 17	8 – 17	5509	5854
	18 – 25	18 – 25	5729	6088
	26 – 35	26 – 35	6115	6498
	36 – 50	36 – 50	7602	8078
	51 – 75	51 – 75	8484	9015

HPL laminát	pouze v provedení NORMAL 25 OSTRÁ								
	tl. stěny (cm) s polodrážkou (NORMAL – ostrá)	tl. stěny (cm) bez polodrážky (NORMAL – ostrá)	MAX, Egger, Polyrey*	HPL struktur	HPL kámen láva, HPL plech rez, HPL beton, HPL kámen břidlice	Feel Nature: dub Sherman koňakově hnědý, dub Halifax lazurovaný černý, dub Gladstone bílý	Antifinger: prémiově bílá, alpská bílá, černá, grafitově šedá, kamenná šedá, kašmírově šedá, prachově šedá, světle šedá		
60, 70, 80, 90/197	6 – 17	8 – 17	7590	7590	7590	11790	13090		
	18 – 25	18 – 25	7894	7894	7894	12262	13614		
	26 – 35	26 – 35	8425	8425	8425	13087	14530		
	36 – 50	36 – 50	10475	10475	10475	16271	18065		
	51 – 75	51 – 75	11689	11689	11689	18157	20159		
125, 145, 165, 185/197	6 – 17	8 – 17	8729	8729	8729	13559	15054		
	18 – 25	18 – 25	9078	9078	9078	14101	15656		
	26 – 35	26 – 35	9689	9689	9689	15050	16710		
	36 – 50	36 – 50	12046	12046	12046	18711	20774		
	51 – 75	51 – 75	13442	13442	13442	20881	23183		

Karton	tl. stěny (cm)		karton	Sapelit®**
	s polodrážkou	bez polodrážky		
60, 70, 80, 90/197	6 – 17	8 – 17	4590	buk, dub, ořech 4190
	18 – 25	18 – 25	4774	4358
	26 – 35	26 – 35	5095	4651
	36 – 50	36 – 50	6335	5783
	51 – 75	51 – 75	7069	6453
125, 145, 165, 185/197	6 – 17	8 – 17	5279	4819
	18 – 25	18 – 25	5490	5012
	26 – 35	26 – 35	5860	5349
	36 – 50	36 – 50	7285	6650
	51 – 75	51 – 75	8129	7421

* Jedná se o základní výběr. Ostatní za příplatek dle ceníku příplatků. Harmonie lze pouze v površích dýha, mořená dýha, barva Premium.

** Všechny části zárubní a prosklených stěn k dekoru Sapelit® jsou v provedení fólie struktur.

Zárubeň MINI NORMAL®

- MINI NORMAL, MINI NORMAL OBLÉ OSTĚNÍ, MINI NORMAL OSTRÁ

rohový spoj zárubně	šířky obložek	dveřní křídla	otočné/průchozí	profil zárubně	otočné / průchozí	
					MINI NORMAL	O / P
					MINI NORMAL ostrá	O / P
					MINI NORMAL oblé ostění	O / P
					MINI NORMAL dvoupolodrážková	O
					MINI NORMAL ostrá dvoupolodrážková	O
					MINI NORMAL dvoupolodrážkové oblé ostění	O

CENY ZÁRUBNÍ

Dýha

rozměr (cm)	tl. stěny (cm) s polodrážkou	tl. stěny (cm) bez polodrážky	Standard: DBK Buk, DNB Buk natur, DDB Dub americký, DND Dub natur, DJS Jasan, DMH Mahagon			Komfort: DBR Bříza, D19 Eben antracit, D20 Eben černý, DVJ Javor evropský, DJA Javor americký, DOL Olše, DOR Ořech americký, DNO Ořech natur, DSM Smrk, D46 Teak bílý, DTR Třešeň americká, DNT Třešeň natur, D52 Wenge světlé			Premium a moření: DDS Dub stříbrný, DSD Dub sukutý, DHR Hruška, DSO Ořech sukutý, DSP Švestka polenská, DWE Wenge, Mořená dýha		Exkluziv: DRD Dub řezaný, DDT Dub trámový***, DST Smrk trámový**		Olej: DDO dub (Antique Bronz, Ash Grey, Clear, Dark Oak, Charcoal, Chocolate, Natural, Nordic White, Oyster, Pure, Silver Grey, Sky Grey, Slate Grey, Stone, Super White, Titanium Grey, Vanilla)
			Standard	Komfort	Premium	Exkluziv	Olej						
60, 70, 80, 90/197	6 - 17	8 - 17	4590	5190	6090	7090	6090						
	18 - 25	18 - 25	4774	5398	6334	7374	6334						
	26 - 35	26 - 35	5095	5761	6760	7870	6760						
	36 - 50	36 - 50	6335	7163	8405	9785	8405						
	51 - 75	51 - 75	7069	7993	9379	10919	9379						
125, 145, 165, 185/197	6 - 17	8 - 17	5279	5969	7004	8154	7004						
	18 - 25	18 - 25	5490	6208	7284	8480	7284						
	26 - 35	26 - 35	5860	6626	7774	9051	7774						
	36 - 50	36 - 50	7285	8237	9665	11252	9665						
	51 - 75	51 - 75	8129	9192	10786	12557	10786						

Barva

rozměr (cm)	tl. stěny (cm) s polodrážkou	tl. stěny (cm) bez polodrážky	Standard bílá		RAL
			Standard	bílá barva Komfort/Premium	
60, 70, 80, 90/197	6 - 17	8 - 17	3490	5490	barva Premium bílá + 550 Kč
	18 - 25	18 - 25	3630	5710	
	26 - 35	26 - 35	3874	6094	
	36 - 50	36 - 50	4817	7577	
	51 - 75	51 - 75	5375	8455	
125, 145, 165, 185/197	6 - 17	8 - 17	4014	6314	
	18 - 25	18 - 25	4175	6567	
	26 - 35	26 - 35	4455	7008	
	36 - 50	36 - 50	5539	8713	
	51 - 75	51 - 75	6181	9723	

*** Základní cena již obsahuje povrchovou úpravu olejem Pure, Clear nebo probarveným olejem (DDT Dub trámový a DST Smrk trámový) a olejovoskem (DRD dub řezaný).

CPL laminát struktur	CPL		NORMAL – oblé ostění – standard SAPELI CPL struktur	
	tl. stěny (cm) s polodrážkou	tl. stěny (cm) bez polodrážky	CPL kovolaminát (nelze vyrobit oblé ostění)	borovice bílá, borovice kouřová, borovice šedá, buk, dub arktický bílý, dub Halifax přírodní, dub Sherwood, dub, dub sukátý, dub šedý, dub zimní, jasan bílý, jasan, ořech, ořech AM, teak, řešeaň, wenge
60, 70, 80, 90/197	6 – 17	8 – 17	5090	3690
	18 – 25	18 – 25	5294	3838
	26 – 35	26 – 35	5650	4096
	36 – 50	36 – 50	7025	5093
	51 – 75	51 – 75	7839	5683
125, 145, 165, 185/197	6 – 17	8 – 17	5854	4244
	18 – 25	18 – 25	6088	4414
	26 – 35	26 – 35	6498	4711
	36 – 50	36 – 50	8078	5857
	51 – 75	51 – 75	9015	6535

U povrchů dub sukátý, ořech sukátý, smrk sukátý, dub řezaný, ořech řezaný pouze v provedení NORMAL OSTRÁ.

CPL laminát barva	CPL		NORMAL – oblé ostění – standard SAPELI CPL struktur	
	tl. stěny (cm) s polodrážkou	tl. stěny (cm) bez polodrážky	beton bílý, beton šedý, bílá hladká, bílá perla, bílá pór, šedá	černá grafit U961, šedá U788
60, 70, 80, 90/197	6 – 17	8 – 17	3490	4090
	18 – 25	18 – 25	3630	4254
	26 – 35	26 – 35	3874	4540
	36 – 50	36 – 50	4817	5645
	51 – 75	51 – 75	5375	6299
125, 145, 165, 185/197	6 – 17	8 – 17	4014	4704
	18 – 25	18 – 25	4175	4892
	26 – 35	26 – 35	4455	5221
	36 – 50	36 – 50	5539	6491
	51 – 75	51 – 75	6181	7244

HPL laminát	pouze v provedení NORMAL OSTRÁ						
	tl. stěny (cm) s polodrážkou (NORMAL – ostrá)	tl. stěny (cm) bez polodrážky (NORMAL – ostrá)	MAX, Egger, Polyrey*	HPL struktur	HPL kámen láva, HPL plech rez, HPL beton, HPL kámen břidlice	Feel Nature: dub Sherman koňakově hnědý, dub Halifax lazurovaný černý, dub Glad- stone bílý	Antifinger: prémiově bílá, alpská bílá, černá, grafitově šedá, kamenná šedá, kašmírově šedá, prachově šedá, světle šedá
60, 70, 80, 90/197	6 – 17	8 – 17	5790	5790	5790	10090	11290
	18 – 25	18 – 25	6022	6022	6022	10494	11742
	26 – 35	26 – 35	6427	6427	6427	11200	12532
	36 – 50	36 – 50	7991	7991	7991	13925	15581
	51 – 75	51 – 75	8917	8917	8917	15539	17387
125, 145, 165, 185/197	6 – 17	8 – 17	6659	6659	6659	11604	12984
	18 – 25	18 – 25	6925	6925	6925	12068	13503
	26 – 35	26 – 35	7391	7391	7391	12880	14412
	36 – 50	36 – 50	9189	9189	9189	16013	17918
	51 – 75	51 – 75	10255	10255	10255	17870	19995









Karton	CPL		karton
	tl. stěny (cm) s polodrážkou	tl. stěny (cm) bez polodrážky	
60, 70, 80, 90/197	6 – 17	8 – 17	2890
	18 – 25	18 – 25	3006
	26 – 35	26 – 35	3208
	36 – 50	36 – 50	3989
	51 – 75	51 – 75	4451
125, 145, 165, 185/197	6 – 17	8 – 17	3324
	18 – 25	18 – 25	3457
	26 – 35	26 – 35	3690
	36 – 50	36 – 50	4587
	51 – 75	51 – 75	5119

Sapelit®**	buk, dub, ořech
	2990
	3110
	3319
	4127
	4605
	3439
	3577
	3817
	4746
	5296

* Jedná se o základní výběr. Ostatní za příplatek dle ceníku příplatků.

** Všechny části zárubní a prosklených stěn k dekoru Sapelit® jsou v provedení fólie struktur.

Zárubeň HARMONIE NORMAL®

rohový spoj zárubně	šířky obložek	dveřní křídla	otočné/průchozí	profil zárubně		otočné / průchozí	
					HARMONIE normal	O / P	obložková zárubeň
					HARMONIE normal dvupolodrážková oblé ostění	O	

CENY ZÁRUBNÍ

Dýha

rozměr (cm)	tl. stěny (cm) s polodrážkou	tl. stěny (cm) bez polodrážky	Standard: DBK Buk, DNB Buk natur, DDB Dub americký, DND natur, DJS Jasan, DMH Mahagon	Komfort: DBR Bříza, D19 Eben antracit, D20 Eben černý, DVJ Javor evropský, DJA Javor americký, DOL Olše, DOR Ořech americký, DNO Ořech natur, DSM Smrk, D46 Teak bílý, DTR Třešeň americká, DNT Třešeň natur, D52 Wenge světlé	Premium a moření: DDS Dub stříbrný, DSD Dub sukátý, DHR Hruška, DSO Ořech sukátý, DSP Švestka polenská, DWE Wenge, Mořená dýha	Olej: DDO dub (Antique Bronz, Ash Grey, Clear, Dark Oak, Charcoal, Chocolate, Natural, Nordic White, Oyster, Pure, Silver Grey, Sky Grey, Slate Grey, Stone, Super White, Titanium Grey, Vanilla)
60, 70, 80, 90/197	8 - 17	8 - 17	5490	5690	6990	6990
	18 - 25	18 - 25	5710	5918	7270	7270
	26 - 35	26 - 35	6094	6316	7759	7759
	36 - 50	36 - 50	7577	7853	9647	9647
	51 - 75	51 - 75	8455	8763	10765	10765
125, 145, 165, 185/197	8 - 17	8 - 17	6314	6544	8039	8039
	18 - 25	18 - 25	6567	6806	8361	8361
	26 - 35	26 - 35	7008	7264	8923	8923
	36 - 50	36 - 50	8713	9031	11094	11094
	51 - 75	51 - 75	9723	10077	12380	12380

Barva

rozměr (cm)	tl. stěny (cm) s polodrážkou	tl. stěny (cm) bez polodrážky	bílá barva Premium	RAL
60, 70, 80, 90/197	8 - 17	8 - 17	5190	barva Premium bílá + 550 Kč
	18 - 25	18 - 25	5398	
	26 - 35	26 - 35	5761	
	36 - 50	36 - 50	7163	
	51 - 75	51 - 75	7993	
125, 145, 165, 185/197	8 - 17	8 - 17	5969	
	18 - 25	18 - 25	6208	
	26 - 35	26 - 35	6626	
	36 - 50	36 - 50	8237	
	51 - 75	51 - 75	9192	

Karton

rozměr (cm)	tl. stěny (cm) s polodrážkou	tl. stěny (cm) bez polodrážky	karton
60, 70, 80, 90/197	8 – 17	8 – 17	3990
	18 – 25	18 – 25	4150
	26 – 35	26 – 35	4429
	36 – 50	36 – 50	5507
	51 – 75	51 – 75	6145
125, 145, 165, 185/197	8 – 17	8 – 17	4589
	18 – 25	18 – 25	4773
	26 – 35	26 – 35	5094
	36 – 50	36 – 50	6333
	51 – 75	51 – 75	7067

ZÁVĚSY PRO ZÁRUBEŇ HARMONIE NORMAL

Zárubeň HARMONIE se vyznačuje elegantním profilem obložky „mejdličko“. Zárubeň HARMONIE je možné použít i pro jiné modelové řady než jsou dveře Harmonie.









Minimální síla stěny pro bezpolodrážkové provedení je 8 cm.

U bezpolodrážkového provedení nejsou závěsy v ceně.

U zárubně tl. stěny 75 – 150 cm je ostění dělené – cena viz ceník příplatků.

Zárubeň OBTUS®

- OBTUS, OBTUS OBLÉ OSTĚNÍ

rohový spoj zárubně	šířky obložek	dveřní křídla	otočné/průchozí	profil zárubně		otočné / průchozí	
	65				OBTUS	O / P	obložková zárubeň
	80				OBTUS oblé ostění	O / P	
	95				OBTUS dvoupolodrážková	O	
				OBTUS dvoupolodrážková oblé ostění	O		

CENY ZÁRUBNÍ

Dýha

rozměr (cm)	tl. stěny (cm) s polodrážkou	tl. stěny (cm) bez polodrážky	Standard: DBK Buk, DNB Buk natur, DDB Dub americký, DND Dub natur, DJS Jasan, DMH Mahagon	Komfort: DBR Bříza, D19 Eben antracit, D20 Eben černý, DVJ Javor evropský, DJA Javor americký, DOL Olše, DOR Ořech americký, DNO Ořech natur, DSM Smrk, D46 Teak bílý, DTR Třešeň americká, DNT Třešeň natur, D52 Wenge světlé	Premium a moření: DDS Dub stříbrný, DSD Dub sukátý, DHR Hruška, DSO Ořech sukátý, DSP Švestka polenská, DWE Wenge, Mořená dýha	Exkluziv: DRD Dub řezaný, DDT Dub trámový***, DST Smrk trámový**	Olej: DDO dub (Antique Bronz, Ash Grey, Clear, Dark Oak, Charcoal, Chocolate, Natural, Nordic White, Oyster, Pure, Silver Grey, Sky Grey, Slate Grey, Stone, Super White, Titanium Grey, Vanilla)
60, 70, 80, 90/197	8 – 17	8 – 17	4990	5490	6890	7790	6890
	18 – 25	18 – 25	5190	5710	7166	8102	7166
	26 – 35	26 – 35	5539	6094	7648	8647	7648
	36 – 50	36 – 50	6887	7577	9509	10751	9509
	51 – 75	51 – 75	7685	8455	10611	11997	10611
125, 145, 165, 185/197	8 – 17	8 – 17	5739	6314	7924	8959	7924
	18 – 25	18 – 25	5969	6567	8241	9317	8241
	26 – 35	26 – 35	6370	7008	8796	9944	8796
	36 – 50	36 – 50	7920	8713	10935	12363	10935
	51 – 75	51 – 75	8838	9723	12203	13797	12203

Barva

rozměr (cm)	tl. stěny (cm) s polodrážkou	tl. stěny (cm) bez polodrážky	Standard bílá (CPL laminát)	bílá barva Komfort/Premium	RAL
60, 70, 80, 90/197	8 – 17	8 – 17	4390	5590	barva Premium bílá + 550 Kč
	18 – 25	18 – 25	4566	5814	
	26 – 35	26 – 35	4873	6205	
	36 – 50	36 – 50	6059	7715	
	51 – 75	51 – 75	6761	8609	
125, 145, 165, 185/197	8 – 17	8 – 17	5049	6429	
	18 – 25	18 – 25	5251	6686	
	26 – 35	26 – 35	5604	7136	
	36 – 50	36 – 50	6967	8872	
	51 – 75	51 – 75	7775	9900	

*** Základní cena již obsahuje povrchovou úpravu olejem Pure, Clear nebo probarveným olejem (DDT Dub trámový a DST Smrk trámový) a olejovoskem (DRD dub řezaný).

CPL laminát strukturnelze vyrobit
oblé ostění

CPL struktur

rozměr (cm)	tl. stěny (cm) s polodrážkou	tl. stěny (cm) bez polodrážky	CPL kovolaminát (nelze vyrobit oblé ostění)	borovice bílá, borovice kouřová, borovice šedá, buk, dub arktický bílý, dub Halifax přírodní, dub Sherwood, dub, dub sukátý, dub šedý, dub zimní, jasan bílý, jasan, ořech, ořech AM, teak, třešeň, wenge
60, 70, 80, 90/197	8 – 17	8 – 17	5890	4590
	18 – 25	18 – 25	6126	4774
	26 – 35	26 – 35	6538	5095
	36 – 50	36 – 50	8129	6335
	51 – 75	51 – 75	9071	7069
125, 145, 165, 185/197	8 – 17	8 – 17	6774	5279
	18 – 25	18 – 25	7045	5490
	26 – 35	26 – 35	7519	5860
	36 – 50	36 – 50	9348	7285
	51 – 75	51 – 75	10432	8129

CPL laminát barva

CPL

CPL

rozměr (cm)	tl. stěny (cm) s polodrážkou	tl. stěny (cm) bez polodrážky	beton bílý, beton šedý, bílá hladká, bílá perla, bílá pór, šedá	černá grafit U961, šedá U788
60, 70, 80, 90/197	8 – 17	8 – 17	4390	4890
	18 – 25	18 – 25	4566	5086
	26 – 35	26 – 35	4873	5428
	36 – 50	36 – 50	6059	6749
	51 – 75	51 – 75	6761	7531
125, 145, 165, 185/197	8 – 17	8 – 17	5049	5624
	18 – 25	18 – 25	5251	5849
	26 – 35	26 – 35	5604	6243
	36 – 50	36 – 50	6967	7761
	51 – 75	51 – 75	7775	8661

HPL laminát

rozměr (cm)	tl. stěny (cm) s polodrážkou	tl. stěny (cm) bez polodrážky	MAX, Egger, polyrey*	HPL struktur	HPL kámen láva, HPL plech rez, HPL beton, HPL kámen břidlice	Feel Nature: dub Sherman koňakově hnědý, dub Halifax lazurovaný černý, dub Glad- stone bílý	Antifinger: prémiově bílá, alpská bílá, černá, grafitově šedá, kamenná šedá, kašmírově šedá, prachově šedá, světle šedá
60, 70, 80, 90/197	8 – 17	8 – 17	6090	6090	6090	10390	11590
	18 – 25	18 – 25	6334	6334	6334	10806	12054
	26 – 35	26 – 35	6760	6760	6760	11533	12865
	36 – 50	36 – 50	8405	8405	8405	14339	15995
	51 – 75	51 – 75	9379	9379	9379	16001	17849
125, 145, 165, 185/197	8 – 17	8 – 17	7004	7004	7004	11949	13329
	18 – 25	18 – 25	7284	7284	7284	12427	13862
	26 – 35	26 – 35	7774	7774	7774	13263	14795
	36 – 50	36 – 50	9665	9665	9665	16489	18394
	51 – 75	51 – 75	10786	10786	10786	18401	20526

Karton

rozměr (cm)	tl. stěny (cm) s polodrážkou	tl. stěny (cm) bez polodrážky	karton
60, 70, 80, 90/197	8 – 17	8 – 17	3690
	18 – 25	18 – 25	3838
	26 – 35	26 – 35	4096
	36 – 50	36 – 50	5093
	51 – 75	51 – 75	5683
125, 145, 165, 185/197	8 – 17	8 – 17	4244
	18 – 25	18 – 25	4414
	26 – 35	26 – 35	4711
	36 – 50	36 – 50	5857
	51 – 75	51 – 75	6535

Sapelit®**













rozměr (cm)	buk, dub, ořech
60, 70, 80, 90/197	4190
	4358
	4651
	5783
	6453
125, 145, 165, 185/197	4819
	5012
	5349
	6650
	7421

* Jedná se o základní výběr. Ostatní za příplatek dle ceníku příplatků.

** Všechny části zárubní a prosklených stěn k dekoru Sapelit® jsou v provedení fólie struktur

Zárubeň provětrávaná OBTUS 25

- OBTUS 25, OBTUS 25 OBLÉ OSTĚNÍ

rohový spoj zárubně	šířky obložek	dveřní křídla	otočné/průchozí	profil zárubně		otočné / průchozí	
 	 	 	 		OBTUS 25	O / P	obložková zárubeň
					OBTUS 25 oblé ostění	O / P	
					OBTUS 25 dvoupolodrážková	O	
					OBTUS 25 dvoupolodrážková oblé ostění	O	

CENY ZÁRUBNÍ

Dýha

rozměr (cm)	tl. stěny (cm) s polodrážkou	tl. stěny (cm) bez polodrážky	Standard: DBK Buk, DNB Buk natur, DDB Dub americký, DND Dub natur, DJS Jasan, DMH Mahagon	Komfort: DBR Bříza, D19 Eben antracit, D20 Eben černý, DVJ Javor evropský, DJA Javor americký, DOL Olše, DOR Ořech americký, DNO Ořech natur, DSM Smrk, D46 Teak bílý, DTR Třešeň americká, DNT Třešeň natur, D52 Wenge světlé	Premium a moření: DDS Dub stříbrný, DSD Dub sukutý, DHR Hruška, DSO Ořech sukutý, DSP Švestka polenská, DWE Wenge, Mořená dýha	Exkluziv: DRD Dub řezaný, DDT Dub trémový***, DST Smrk trémový**	Olej: DDO dub (Antique Bronz, Ash Grey, Clear, Dark Oak, Charcoal, Chocolate, Natural, Nordic White, Oyster, Pure, Silver Grey, Sky Grey, Slate Grey, Stone, Super White, Titanium Grey, Vanilla)
60, 70, 80, 90/197	8 – 17	8 – 17	6490	6690	7990	10290	7990
	18 – 25	18 – 25	6750	6958	8310	10702	8310
	26 – 35	26 – 35	7204	7426	8869	11422	8869
	36 – 50	36 – 50	8957	9233	11027	14201	11027
	51 – 75	51 – 75	9995	10303	12305	15847	12305
125, 145, 165, 185/197	8 – 17	8 – 17	7464	7694	9189	11834	9189
	18 – 25	18 – 25	7763	8002	9557	12307	9557
	26 – 35	26 – 35	8285	8540	10200	13136	10200
	36 – 50	36 – 50	10300	10618	12681	16331	12681
	51 – 75	51 – 75	11494	11848	14151	18224	14151

Barva

rozměr (cm)	tl. stěny (cm) s polodrážkou	tl. stěny (cm) bez polodrážky	Standard bílá (CPL laminát)	bílá barva Komfort/Premium	RAL
60, 70, 80, 90/197	8 – 17	8 – 17	5090	6290	barva Premium bílá + 550 Kč
	18 – 25	18 – 25	5294	6542	
	26 – 35	26 – 35	5650	6982	
	36 – 50	36 – 50	7025	8681	
	51 – 75	51 – 75	7839	9687	
125, 145, 165, 185/197	8 – 17	8 – 17	5854	7234	
	18 – 25	18 – 25	6088	7523	
	26 – 35	26 – 35	6498	8030	
	36 – 50	36 – 50	8078	9983	
	51 – 75	51 – 75	9015	11140	

* Harmonie lze pouze v povrchích dýha, mořená dýha, barva Premium.

*** Základní cena již obsahuje povrchovou úpravu olejem Pure, Clear nebo probarveným olejem (DDT Dub trémový a DST Smrk trémový) a olejovoskem (DRD dub řezaný).

CPL laminát struktur		nelze vyrobit oblé ostění	CPL struktur	
rozměr (cm)	tl. stěny (cm) s polodrážkou	tl. stěny (cm) bez polodrážky	CPL kovolaminát (nelze vyrobit oblé ostění)	borovice bílá, borovice kouřová, borovice šedá, buk, dub arktický bílý, dub Halifax přírodní, dub Sherwood, dub, dub sukutý, dub šedý, dub zimní, jasan bílý, jasan, ořech, ořech AM, teak, fřešeň, wenge
60, 70, 80, 90/197	8 – 17	8 – 17	6790	5290
	18 – 25	18 – 25	7062	5502
	26 – 35	26 – 35	7537	5872
	36 – 50	36 – 50	9371	7301
	51 – 75	51 – 75	10457	8147
125, 145, 165, 185/197	8 – 17	8 – 17	7809	6084
	18 – 25	18 – 25	8121	6327
	26 – 35	26 – 35	8668	6753
	36 – 50	36 – 50	10776	8396
	51 – 75	51 – 75	12026	9369

CPL laminát barva		CPL		CPL
rozměr (cm)	tl. stěny (cm) s polodrážkou	tl. stěny (cm) bez polodrážky	beton bílý, beton šedý, bílá hladká, bílá perla, bílá pór, šedá	černá grafit U961, šedá U788
60, 70, 80, 90/197	8 – 17	8 – 17	5090	5390
	18 – 25	18 – 25	5294	5606
	26 – 35	26 – 35	5650	5983
	36 – 50	36 – 50	7025	7439
	51 – 75	51 – 75	7839	8301
125, 145, 165, 185/197	8 – 17	8 – 17	5854	6199
	18 – 25	18 – 25	6088	6447
	26 – 35	26 – 35	6498	6881
	36 – 50	36 – 50	8078	8554
	51 – 75	51 – 75	9015	9546

HPL laminát		MAX, Egger, polyrey*	HPL struktur	HPL kámen láva, HPL plech rez, HPL beton, HPL kámen břidlice	Feel Nature: dub Sherman koňakově hnědý, dub Halifax lazurovaný černý, dub Glad- stone bílý	Antifinger: prémiově bílá, alpská bílá, černá, grafitově šedá, kamenná šedá, kašmírově šedá, prachově šedá, světle šedá	
60, 70, 80, 90/197	8 – 17	8 – 17	8090	8090	8090	12290	13590
	18 – 25	18 – 25	8414	8414	8414	12782	14134
	26 – 35	26 – 35	8980	8980	8980	13642	15085
	36 – 50	36 – 50	11165	11165	11165	16961	18755
	51 – 75	51 – 75	12459	12459	12459	18927	20929
125, 145, 165, 185/197	8 – 17	8 – 17	9304	9304	9304	14134	15629
	18 – 25	18 – 25	9676	9676	9676	14699	16254
	26 – 35	26 – 35	10327	10327	10327	15689	17348
	36 – 50	36 – 50	12839	12839	12839	19505	21568
	51 – 75	51 – 75	14328	14328	14328	21766	24068

Karton		tl. stěny (cm) s polodrážkou	tl. stěny (cm) bez polodrážky	karton
60, 70, 80, 90/197	8 – 17	8 – 17		4790
	18 – 25	18 – 25		4982
	26 – 35	26 – 35		5317
	36 – 50	36 – 50		6611
	51 – 75	51 – 75		7377
125, 145, 165, 185/197	8 – 17	8 – 17		5509
	18 – 25	18 – 25		5729
	26 – 35	26 – 35		6115
	36 – 50	36 – 50		7602
	51 – 75	51 – 75		8484









Sapelit®**		buk, dub, ořech
60, 70, 80, 90/197	8 – 17	4490
	18 – 25	4670
	26 – 35	4984
	36 – 50	6197
	51 – 75	6915
125, 145, 165, 185/197	8 – 17	5164
	18 – 25	5371
	26 – 35	5732
	36 – 50	7126
	51 – 75	7952

* Jedná se o základní výběr. Ostatní za příplatek dle ceníku příplatků.

** Všechny části zárubní a prosklených stěn k dekoru Sapelit® jsou v provedení fólie struktur

Zárubeň MINI OBTUS®

- MINI OBTUS, MINI OBTUS OBLÉ OSTĚNÍ

rohový spoj zárubně	šířky obložek	dveřní křídla	otočné/průchozí	profil zárubně		otočné / průchozí	
					MINI OBTUS	O / P	obložková zárubeň
					MINI OBTUS oblé ostění	O / P	
					MINI OBTUS dvoupolodrážková	O	
					MINI OBTUS dvoupolodrážková oblé ostění	O	

CENY ZÁRUBNÍ

Dýha

rozměr (cm)	tl. stěny (cm) s polodrážkou	tl. stěny (cm) bez polodrážky	Standard: DBK Buk, DNB Buk natur, DDB Dub americký, DND Dub natur, DJS Jasan, DMH Mahagon	Komfort: DBR Bříza, D19 Eben antracit, D20 Eben černý, DVJ Javor evropský, DJA Javor americký, DOL Olše, DOR Ořech americký, DNO Ořech natur, DSM Smrk, D46 Teak bílý, DTR Třešeň americká, DNT Třešeň natur, D52 Wenge světlé	Premium: DDS Dub stříbrný, DSD Dub sukátý, DHR Hruška, DSO Ořech sukátý, DSP Švestka polenská, DWE Wenge	Exkluziv: DRD Dub řezaný, DDT Dub trémový***, DST Smrk trémový**	Olej: DDO dub (Antique Bronz, Ash Grey, Clear, Dark Oak, Charcoal, Chocolate, Natural, Nordic White, Oyster, Pure, Silver Grey, Sky Grey, Slate Grey, Stone, Super White, Titanium Grey, Vanilla)
60, 70, 80, 90/197	8 - 17	8 - 17	5190	5690	7090	7990	7090
	18 - 25	18 - 25	5398	5918	7374	8310	7374
	26 - 35	26 - 35	5761	6316	7870	8869	7870
	36 - 50	36 - 50	7163	7853	9785	11027	9785
	51 - 75	51 - 75	7993	8763	10919	12305	10919
125, 145, 165, 185/197	8 - 17	8 - 17	5969	6544	8154	9189	8154
	18 - 25	18 - 25	6208	6806	8480	9557	8480
	26 - 35	26 - 35	6626	7264	9051	10200	9051
	36 - 50	36 - 50	8237	9031	11252	12681	11252
	51 - 75	51 - 75	9192	10077	12557	14151	12557

Barva

rozměr (cm)	tl. stěny (cm) s polodrážkou	tl. stěny (cm) bez polodrážky	Standard bílá (CPL laminát)	bílá barva Komfort/Premium	RAL
60, 70, 80, 90/197	8 - 17	8 - 17	4590	5890	barva Premium bílá + 550 Kč
	18 - 25	18 - 25	4774	6126	
	26 - 35	26 - 35	5095	6538	
	36 - 50	36 - 50	6335	8129	
	51 - 75	51 - 75	7069	9071	
125, 145, 165, 185/197	8 - 17	8 - 17	5279	6774	
	18 - 25	18 - 25	5490	7045	
	26 - 35	26 - 35	5860	7519	
	36 - 50	36 - 50	7285	9348	
	51 - 75	51 - 75	8129	10432	

*** Základní cena již obsahuje povrchovou úpravu olejem Pure, Clear nebo probarveným olejem (DDT Dub trémový a DST Smrk trémový) a olejovoskem (DRD dub řezaný).

CPL laminát struktur

rozměr (cm)	tl. stěny (cm) s polodrážkou	tl. stěny (cm) bez polodrážky	nelze vyrobit oblé ostění	CPL struktur
			CPL kovolaminát (nelze vyrobit oblé ostění)	borovice bílá, borovice kouřová, borovice šedá, buk, dub arktický bílý, dub Halifax přírodní, dub Sherwood, dub, dub sukafý, dub šedý, dub zimní, jasan bílý, jasan, ořech, ořech AM, teak, třešeň, wenge
60, 70, 80, 90/197	8 – 17	8 – 17	6090	4790
	18 – 25	18 – 25	6334	4982
	26 – 35	26 – 35	6760	5317
	36 – 50	36 – 50	8405	6611
	51 – 75	51 – 75	9379	7377
125, 145, 165, 185/197	8 – 17	8 – 17	7004	5509
	18 – 25	18 – 25	7284	5729
	26 – 35	26 – 35	7774	6115
	36 – 50	36 – 50	9665	7602
	51 – 75	51 – 75	10786	8484

CPL laminát barva

rozměr (cm)	tl. stěny (cm) s polodrážkou	tl. stěny (cm) bez polodrážky	CPL	CPL
			beton bílý, beton šedý, bílá hladká, bílá perla, bílá pór, šedá	černá grafit U961, šedá U788
60, 70, 80, 90/197	8 – 17	8 – 17	4590	5090
	18 – 25	18 – 25	4774	5294
	26 – 35	26 – 35	5095	5650
	36 – 50	36 – 50	6335	7025
	51 – 75	51 – 75	7069	7839
125, 145, 165, 185/197	8 – 17	8 – 17	5279	5854
	18 – 25	18 – 25	5490	6088
	26 – 35	26 – 35	5860	6498
	36 – 50	36 – 50	7285	8078
	51 – 75	51 – 75	8129	9015

HPL laminát

rozměr (cm)	tl. stěny (cm) s polodrážkou	tl. stěny (cm) bez polodrážky	MAX, Egger, polyrey*	HPL struktur	HPL kámen láva, HPL plech rez, HPL beton, HPL kámen břidlice	Feel Nature: dub Sherman koňakově hnědý, dub Halifax lazurovaný černý, dub Gladstone bílý	Antifinger: prémiově bílá, alpská bílá, černá, grafitově šedá, kamenná šedá, kašmírově šedá, prachově šedá, světle šedá
60, 70, 80, 90/197	8 – 17	8 – 17	6290	6290	6290	10590	11790
	18 – 25	18 – 25	6542	6542	6542	11014	12262
	26 – 35	26 – 35	6982	6982	6982	11755	13087
	36 – 50	36 – 50	8681	8681	8681	14615	16271
	51 – 75	51 – 75	9687	9687	9687	16309	18157
125, 145, 165, 185/197	8 – 17	8 – 17	7234	7234	7234	12179	13559
	18 – 25	18 – 25	7523	7523	7523	12666	14101
	26 – 35	26 – 35	8030	8030	8030	13519	15050
	36 – 50	36 – 50	9983	9983	9983	16807	18711
	51 – 75	51 – 75	11140	11140	11140	18755	20881

Karton

rozměr (cm)	tl. stěny (cm) s polodrážkou	tl. stěny (cm) bez polodrážky	karton
60, 70, 80, 90/197	8 – 17	8 – 17	3890
	18 – 25	18 – 25	4046
	26 – 35	26 – 35	4318
	36 – 50	36 – 50	5369
	51 – 75	51 – 75	5991
125, 145, 165, 185/197	8 – 17	8 – 17	4474
	18 – 25	18 – 25	4653
	26 – 35	26 – 35	4966
	36 – 50	36 – 50	6174
	51 – 75	51 – 75	6890







Sapeliit®**

	buk, dub, ořech
	4390
	4566
	4873
	6059
	6761
	5049
	5251
	5604
	6967
	7775

* Jedná se o základní výběr. Ostatní za příplatek dle ceníku příplatků.

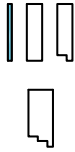
** Všechny části zárubní a prosklených stěn k dekoru Sapeliit® jsou v provedení fólie struktur.

Zárubeň HARMONIE OBTUS®

rohový spoj zárubně	šířky obložek	dveřní křídla	otočné/průchozí	profil zárubně		otočné / průchozí	
					HARMONIE obtus	O / P	obložková zárubeň
					HARMONIE obtus dvoupolodrážková oblé ostění	O	

CENY ZÁRUBNÍ

Dýha

rozměr (cm)	tl. stěny (cm) s polodrážkou	tl. stěny (cm) bez polodrážky	Standard: DBK Buk, DNB Buk natur, DDB Dub americký, DND Dub natur, DJS Jasan, DMH Mahagon	Komfort: DBR Bříza, D19 Eben antracit, D20 Eben černý, DVJ Javor evropský, DJA Javor americký, DOL Olše, DOR Ořech americký, DNO Ořech natur, DSM Smrk, D46 Teak bílý, DTR Třešeň americká, DNT Třešeň natur, D52 Wenge světlé	Premium a moření: DDS Dub stříbrný, DSD Dub sukátý, DHR Hruška, DSO Ořech sukátý, DSP Švestka polenská, DWE Wenge, Mořená dýha	Olej: DDO dub (Antique Bronz, Ash Grey, Clear, Dark Oak, Charcoal, Chocolate, Natural, Nordic White, Oyster, Pure, Silver Grey, Sky Grey, Slate Grey, Stone, Super White, Titanium Grey, Vanilla)
60, 70, 80, 90/197	8 – 17	8 – 17	5890	6090	7390	7390
	18 – 25	18 – 25	6126	6334	7686	7686
	26 – 35	26 – 35	6538	6760	8203	8203
	36 – 50	36 – 50	8129	8405	10199	10199
	51 – 75	51 – 75	9071	9379	11381	11381
125, 145, 165, 185/197	8 – 17	8 – 17	6774	7004	8499	8499
	18 – 25	18 – 25	7045	7284	8839	8839
	26 – 35	26 – 35	7519	7774	9434	9434
	36 – 50	36 – 50	9348	9665	11728	11728
	51 – 75	51 – 75	10432	10786	13088	13088

Barva

rozměr (cm)	tl. stěny (cm) s polodrážkou	tl. stěny (cm) bez polodrážky	bílá barva Premium	RAL
60, 70, 80, 90/197	8 – 17	8 – 17	5690	barva Premium bílá + 550 Kč
	18 – 25	18 – 25	5918	
	26 – 35	26 – 35	6316	
	36 – 50	36 – 50	7853	
	51 – 75	51 – 75	8763	
125, 145, 165, 185/197	8 – 17	8 – 17	6544	
	18 – 25	18 – 25	6806	
	26 – 35	26 – 35	7264	
	36 – 50	36 – 50	9031	
	51 – 75	51 – 75	10077	

Karton

rozměr (cm)	tl. stěny (cm) s polodrážkou	tl. stěny (cm) bez polodrážky	karton
60, 70, 80, 90/197	8 – 17	8 – 17	4190
	18 – 25	18 – 25	4358
	26 – 35	26 – 35	4651
	36 – 50	36 – 50	5783
	51 – 75	51 – 75	6453
125, 145, 165, 185/197	8 – 17	8 – 17	4819
	18 – 25	18 – 25	5012
	26 – 35	26 – 35	5349
	36 – 50	36 – 50	6650
	51 – 75	51 – 75	7421

ZÁVĚSY PRO ZÁRUBEŇ HARMONIE NORMAL

Zárubeň HARMONIE se vyznačuje elegantním profilem obložky „mejdličko“. Zárubeň HARMONIE je možné použít i pro jiné modelové řady než jsou dveře Harmonie.

Minimální síla stěny pro bezpolodrážkové provedení je 8 cm.

U bezpolodrážkového provedení nejsou závěsy v ceně.

U zárubně tl. stěny 75 – 150 cm je ostění dělené – cena viz ceník příplatků.

Zárubeň NORMAL, OBTUS, HARMONIE s dvojitou polodrážkou

rohový spoj zárubně	šířky obložek	dveřní křídla	otočné/průchozí	profil zárubně		otočné / průchozí
					NORMAL dvoupolodrážková	0
					NORMAL ostrá dvoupolodrážková	0
					NORMAL dvoupolodrážkové oblé ostění	0
					OBTUS dvoupolodrážková	0
					OBTUS dvoupolodrážková oblé ostění	0
					HARMONIE normal dvoupolodrážková oblé ostění	0
					HARMONIE obtus dvoupolodrážková oblé ostění	0

objednací rozměr	šířka/výška (mm)						
	šířka	600	700	800	900	1000	1100
rozměr stavebního otvoru	b1	700	800	900	1000	1100	1200
vnější rozměr zárubně*	b2	760	860	960	1060	1160	1260
rozměr zárubňové polodrážky	b3	630	730	830	930	1030	1130
průchozí rozměr zárubně	b4	582	682	782	882	982	1082
rozměr dveří	b5	650	750	850	950	1050	1150
	h1			1970			
	h2			2020			
	h3			1982			
	h4			1958			
	h5			1985			

* Platí pro šířku obložky 65 mm.

CENY ZÁRUBNÍ

Ceny odpovídají cenám zárubní NORMAL, OBTUS, HARMONIE + koeficient 40 % k této ceně.

Poznámky k zárubním

Minimální síla stěny pro bezpolodražkové provedení je 8 cm.

U bezpolodražkového provedení nejsou zavěsy v ceně.

Nelze vyrobit oblé ostění v povrchu CPL kovolaminát.

U zárubně tl. stěny 75 – 150 cm je ostění dělené – cena viz ceník příplatků.

U zárubní v provedení CPL kovolaminát je dělené ostění již od síly stěny 60 cm.

NORMAL, MINI NORMAL, OBTUS A MINI OBTUS

Ozdobná rampa k zárubni (na nadpraží zárubně)

Dekory v nabídce barva Premium bílá + RAL a NCS, dýha dub AM

Cena: Cena se určuje dle objednáčeho rozměru (šířky zárubně)

do 800 mm = 885 Kč/ks

805-1850 mm = 1770 Kč/ks

1855-2850 mm = 2655 Kč/ks

Ostatní rozměry a dekory se cení individuálně.

Při osazení rampy z obou stran zárubně je nutné objednat 2 ks.

Objednáč. rozměr = vnější rozměr zárubně.

Ozdobná lišta po obvodě zárubně k zárubním Obtus

Profil lišty H, 2, 3, 4, 5, AL hrana

Objednání lišt z jedné strany zárubně = 700 Kč

Objednání lišt z obou stran zárubně = 1400 Kč

NORMAL, OBTUS

Přehled možných šířek obložek
a jejich kombinací

A	B	
65	65	v ceně
80	80	+ 500 Kč
95	95	+ 500 Kč

Zárubeň LATENTE®

CENA KOMPLETU SE ZÁRUBNÍ LATENTE

Dveřní křídlo + obložková zárubeň + kontrazárubeň + závěsy

CENY ZÁRUBNÍ

Dýha

rozměr (cm)	tl. stěny (cm) průchozí	tl. stěny (cm) bez polodrážky	Standard: DBK Buk, DNB Buk natur, DDB Dub americký, DND Dub natur, DJS Jasan, DMH Mahagon	Komfort: DBR Bříza, D19 Eben antracit, D20 Eben černý, DVJ Javor evropský, DJA Javor americký, DOL Olše, DOR Ořech americký, DNO Ořech natur, DSM Smrk, D46 Teak bílý, DTR Třešeň americká, DNT Třešeň natur, D52 Wenge světlé	Premium: DDS Dub stříbrný, DSD Dub sukátý, DHR Hruška, DSO Ořech sukátý, DSP Švestka polenská, DWE Wenge	Exkluziv: DRD Dub řezaný, DDT Dub trémový***, DST Smrk trémový**	Olej: DDO dub (Antique Bronz, Ash Grey, Clear, Dark Oak, Charcoal, Chocolate, Natural, Nordic White, Oyster, Pure, Silver Grey, Sky Grey, Slate Grey, Stone, Super White, Titanium Grey, Vanilla)
60, 70, 80, 90/197	10 – 17	11 – 17	4990	5490	6990	7290	6990
	18 – 25	18 – 25	5190	5710	7270	7582	7270
	26 – 35	26 – 35	5539	6094	7759	8092	7759
	36 – 50	36 – 50	6887	7577	9647	10061	9647
125, 145, 165, 185/197	51 – 75	51 – 75	7685	8455	10765	11227	10765
	10 – 17	11 – 17	5739	6314	8039	8384	8039
	18 – 25	18 – 25	5969	6567	8361	8719	8361
	26 – 35	26 – 35	6370	7008	8923	9306	8923
185/197	36 – 50	36 – 50	7920	8713	11094	11570	11094
	51 – 75	51 – 75	8838	9723	12380	12911	12380

Barva

rozměr (cm)	tl. stěny (cm) průchozí	tl. stěny (cm) bez polodrážky	Standard bílá (CPL laminát)	bílá barva Komfort/Premium	RAL
60, 70, 80, 90/197	10 – 17	11 – 17	4390	5290	barva Premium bílá + 550 Kč
	18 – 25	18 – 25	4566	5502	
	26 – 35	26 – 35	4873	5872	
	36 – 50	36 – 50	6059	7301	
125, 145, 165, 185/197	51 – 75	51 – 75	6761	8147	
	10 – 17	11 – 17	5049	6084	
	18 – 25	18 – 25	5251	6327	
	26 – 35	26 – 35	5604	6753	
185/197	36 – 50	36 – 50	6967	8396	
	51 – 75	51 – 75	7775	9369	

*** Základní cena již obsahuje povrchovou úpravu olejem Pure, Clear nebo probarveným olejem (DDT Dub trémový a DST Smrk trémový) a olejovoskem (DRD dub řezaný).

CPL laminát struktur

CPL struktur

rozměr (cm)	tl. stěny (cm) průchozí	tl. stěny (cm) bez polodrážky	CPL kovolaminát	borovice bílá, borovice kouřová, borovice šedá, buk, dub arktický bílý, dub Halifax přírodní, dub Sherwood, dub, dub sukací, dub šedý, dub zimní, jasan bílý, jasan, ořech, ořech AM, teak, třešeň, wenge
60, 70, 80, 90/197	10 – 17	11 – 17	5890	4590
	18 – 25	18 – 25	6126	4774
	26 – 35	26 – 35	6538	5095
	36 – 50	36 – 50	8129	6335
	51 – 75	51 – 75	9071	7069
125, 145, 165, 185/197	10 – 17	11 – 17	6774	5279
	18 – 25	18 – 25	7045	5490
	26 – 35	26 – 35	7519	5860
	36 – 50	36 – 50	9348	7285
	51 – 75	51 – 75	10432	8129

CPL laminát barva

CPL

CPL

rozměr (cm)	tl. stěny (cm) průchozí	tl. stěny (cm) bez polodrážky	beton bílý, beton šedý, bílá hladká, bílá perla, bílá pór, šedá*	černá grafit U961, šedá U788
60, 70, 80, 90/197	10 – 17	11 – 17	4390	4890
	18 – 25	18 – 25	4566	5086
	26 – 35	26 – 35	4873	5428
	36 – 50	36 – 50	6059	6749
	51 – 75	51 – 75	6761	7531
125, 145, 165, 185/197	10 – 17	11 – 17	5049	5624
	18 – 25	18 – 25	5251	5849
	26 – 35	26 – 35	5604	6243
	36 – 50	36 – 50	6967	7761
	51 – 75	51 – 75	7775	8661

HPL laminát

rozměr (cm)	tl. stěny (cm) průchozí	tl. stěny (cm) bez polodrážky	MAX, Egger, polyrey, HPL struktur*	HPL kámen láva, HPL plech rez, HPL beton, HPL kámen břidlice	Feel Nature: dub Sherman koňako- vě hnědý, dub Halifax lazurovaný černý, dub Gladstone bílý	Antifinger: prémiově bílá, alpská bílá, černá, grafito- vě šedá, kamenná šedá, kašmírově šedá, prachově šedá, světle šedá
60, 70, 80, 90/197	10 – 17	11 – 17	6090	6090	10390	11590
	18 – 25	18 – 25	6334	6334	10806	12054
	26 – 35	26 – 35	6760	6760	11533	12865
	36 – 50	36 – 50	8405	8405	14339	15995
	51 – 75	51 – 75	9379	9379	16001	17849
125, 145, 165, 185/197	10 – 17	11 – 17	7004	7004	11949	13329
	18 – 25	18 – 25	7284	7284	12427	13862
	26 – 35	26 – 35	7774	7774	13263	14795
	36 – 50	36 – 50	9665	9665	16489	18394
	51 – 75	51 – 75	10786	10786	18401	20526

Karton

Sapelií®**

rozměr (cm)	tl. stěny (cm) průchozí	tl. stěny (cm) bez polodrážky	karton	buk, dub, ořech
60, 70, 80, 90/197	10 – 17	11 – 17	3690	4190
	18 – 25	18 – 25	3838	4358
	26 – 35	26 – 35	4096	4651
	36 – 50	36 – 50	5093	5783
	51 – 75	51 – 75	5683	6453
125, 145, 165, 185/197	10 – 17	11 – 17	4244	4819
	18 – 25	18 – 25	4414	5012
	26 – 35	26 – 35	4711	5349
	36 – 50	36 – 50	5857	6650
	51 – 75	51 – 75	6535	7421

* Jedná se o základní výběr. Ostatní za příplatek dle ceníku příplatků.

** Všechny části zárubní a prosklených stěn k dekoru Sapelií® jsou v provedení fólie struktur.

Kontrazárubeň pro zárubeň LATENTE®









objednací šířka (mm)	objednací výška 1000–1970 mm a 2100 mm		objednací výška 2015, 2020, 2050 a 2095 mm	
	tl. dokončené příčky 100–300 mm	tl. dokončené příčky 301–600 mm	tl. dokončené příčky 100–300 mm	tl. dokončené příčky 301–600 mm
500–900	3450	3990	3460	4410
901–1200	4230	4760	4130	5290
1201–1600	4870	5610	4870	6250
1601–2700	5930	6780	5930	7520

objednací šířka (mm)	objednací výška 1980–2700 mm	
	tl. dokončené příčky 100–300 mm	tl. dokončené příčky 301–600 mm
500–900	4840	5720
901–1200	5820	6880
1201–1600	6780	7940
1601–2700	8260	9640

Objednací šířka a výška kontrazárubně je shodná s objednací šířkou a výškou zárubně LATENTE.

Zárubeň OKZ (renovační)

OKZ NORMAL OSTRÁ

rohový spoj zárubně	šířky obložek	dveřní křídla	otočné/průchozí	profil zárubně		otočné / průchozí	
					OKZ normal	O	renovační zárubně
					OKZ normal	P	

CENY ZÁRUBNÍ

Dýha

rozměr (cm)	tl. stěny (cm)	Standard: DBK Buk, DNB Buk natur, DDB Dub americký, DND Dub natur, DJS Jasan, DMH Mahagon	Komfort: DBR Bříza, D19 Eben antracit, D20 Eben černý, DVJ Javor evropský, DJA Javor americký, DOL Olše, DOR Ořech americký, DNO Ořech natur, DSM Smrk, D46 Teak bílý, DTR Třešeň americká, DNT Třešeň natur, D52 Wenge světlé	Premium: DDS Dub stříbrný, DSD Dub sukátý, DHR Hruška, DSO Ořech sukátý, DSP Švestka polenská, DWE Wenge	Exkluziv: DRD Dub řezaný, DDT Dub trámový***, DST Smrk trámový**	Olej: DDO dub (Antique Bronz, Ash Grey, Clear, Dark Oak, Charcoal, Chocolate, Natural, Nordic White, Oyster, Pure, Silver Grey, Sky Grey, Slate Grey, Stone, Super White, Titanium Grey, Vanilla)
60, 70, 80, 90/197	6 - 17	5390	5690	6690	8290	6690
	18 - 25	5606	5918	6958	8622	6958
	26 - 35	5983	6316	7426	9202	7426
	36 - 50	7439	7853	9233	11441	9233
	51 - 75	8301	8763	10303	12767	10303
125, 145, 165, 185/197	6 - 17	6199	6544	7694	9534	7694
	18 - 25	6447	6806	8002	9915	8002
	26 - 35	6881	7264	8540	10583	8540
	36 - 50	8554	9031	10618	13157	10618
	51 - 75	9546	10077	11848	14682	11848

Barva

rozměr (cm)	tl. stěny (cm)	Standard bílá (CPL laminát)	bílá barva Komfort/Premium	RAL
60, 70, 80, 90/197	6 - 17	4090	5890	barva Premium bílá + 550 Kč
	18 - 25	4254	6126	
	26 - 35	4540	6538	
	36 - 50	5645	8129	
	51 - 75	6299	9071	
125, 145, 165, 185/197	6 - 17	4704	6774	
	18 - 25	4892	7045	
	26 - 35	5221	7519	
	36 - 50	6491	9348	
	51 - 75	7244	10432	

CPL laminát struktur

CPL struktur

rozměr (cm)	tl. stěny (cm)	borovice bílá, borovice kouřová, borovice šedá, buk, dub arktický bílý, dub Halifax přírodní, dub Sherwood, dub, dub sukátý, dub šedý, dub zimní, jasan bílý, jasan, ořech, ořech AM, teak, třešeň, wenge	CPL kovalaminát
60, 70, 80, 90/197	6 - 17		5690
	18 - 25		5918
	26 - 35		6316
	36 - 50		7853
	51 - 75		8763
125, 145, 165, 185/197	6 - 17		6544
	18 - 25		6806
	26 - 35		7264
	36 - 50		9031
	51 - 75		10077

*** Základní cena již obsahuje povrchovou úpravu olejem Pure, Clear nebo probarveným olejem (DDT Dub trámový a DST Smrk trámový) a olejovoskem (DRD dub řezaný).

CPL laminát barva

rozměr (cm)	tl. stěny (cm)	CPL	
		beton bílý, beton šedý, bílá hladká, bílá perla, bílá pór, šedá (pouze NORMAL)	černá grafit U961, šedá U788
60, 70, 80, 90/197	6 – 17	4090	4490
	18 – 25	4254	4670
	26 – 35	4540	4984
	36 – 50	5645	6197
	51 – 75	6299	6915
125, 145, 165, 185/197	6 – 17	4704	5164
	18 – 25	4892	5371
	26 – 35	5221	5732
	36 – 50	6491	7126
	51 – 75	7244	7952

U povrchů dub sukutý, ořech sukutý, smrk sukutý, dub řezaný, ořech řezaný pouze v provedení NORMAL OSTRÁ.

HPL laminát*

rozměr (cm)	tl. stěny (cm)	MAX, Egger, Polyrey*	HPL kámen láva, HPL plech rez, HPL beton, HPL kámen břidlice		Feel Nature: dub Sherman koňakově hnědý, dub Halifax lazurovaný černý, dub Gladstone bílý	Antifinger: prémiově bílá, alpská bílá, černá, grafitově šedá, kamenná šedá, kašmírově šedá, prachově šedá, světle šedá
60, 70, 80, 90/197	6 – 17	6990	6990	11290	12490	
	18 – 25	7270	7270	11742	12990	
	26 – 35	7759	7759	12532	13864	
	36 – 50	9647	9647	15581	17237	
	51 – 75	10765	10765	17387	19235	
125, 145, 165, 185/197	6 – 17	8039	8039	12984	14364	
	18 – 25	8361	8361	13503	14939	
	26 – 35	8923	8923	14412	15944	
	36 – 50	11094	11094	17918	19822	
	51 – 75	12380	12380	19995	22120	

Karton

rozměr (cm)	tl. stěny (cm)	karton
60, 70, 80, 90/197	6 – 17	3190
	18 – 25	3318
	26 – 35	3541
	36 – 50	4403
	51 – 75	4913
125, 145, 165, 185/197	6 – 17	3669
	18 – 25	3816
	26 – 35	4073
	36 – 50	5063
	51 – 75	5650

Sapelit®**

	buk, dub, ořech
	3690
	3838
	4096
	5093
	5683
	4244
	4414
	4711
	5857
	6535

* Jedná se o základní výběr. Ostatní za příplatek dle ceníku příplatků.

** Všechny části zárubní a prosklených stěn k dekoru Sapelit® jsou v provedení fólie struktur.

Přehled možných šířek obložek a jejich kombinací

A	B	
50	75	-
70	95	+ 500 Kč

Zárubeň OKZ (renovační)

OKZ OBTUS OSTRÁ

rohový spoj zárubně	šířky obložek	dveřní křídla	otočné/průchozí	profil zárubně	otočné / průchozí	římová zárubně
					OKZ obtus	O
					OKZ obtus	P

CENY ZÁRUBNÍ

Dýha

rozměr (cm)	tl. stěny (cm)	Standard: DBK Buk, DNB Buk natur, DDB Dub americký, DND Dub natur, DJS Jasan, DMH Mahagon	Komfort: DBR Bříza, D19 Eben antracit, D20 Eben černý, DVJ Javor evropský, DJA Javor americký, DOL Olše, DOR Ořech americký, DNO Ořech natur, DSM Smrk, D46 Teak bílý, DTR Třešeň americká, DNT Třešeň natur, D52 Wenge světlé	Premium: DDS Dub sříbrný, DSD Dub sukátý, DHR Hruška, DSO Ořech sukátý, DSP Švestka polenská, DWE Wenge	Exkluziv: DRD Dub řezaný, DDT Dub trámový***, DST Smrk trámový**	Olej: DDO dub (Antique Bronz, Ash Grey, Clear, Dark Oak, Charcoal, Chocolate, Natural, Nordic White, Oyster, Pure, Silver Grey, Sky Grey, Slate Grey, Stone, Super White, Titanium Grey, Vanilla)
60, 70, 80, 90/197	8 - 17	5890	6190	7190	8790	7190
	18 - 25	6126	6438	7478	9142	7478
	26 - 35	6538	6871	7981	9757	7981
	36 - 50	8129	8543	9923	12131	9923
	51 - 75	9071	9533	11073	13537	11073
125, 145, 165, 185/197	8 - 17	6774	7119	8269	10109	8269
	18 - 25	7045	7404	8600	10513	8600
	26 - 35	7519	7902	9179	11221	9179
	36 - 50	9348	9824	11411	13950	11411
	51 - 75	10432	10963	12734	15568	12734

Barva

rozměr (cm)	tl. stěny (cm)	Standard bílá (CPL laminát)	bílá barva Komfort/Premium	RAL
60, 70, 80, 90/197	8 - 17	4790	5890	barva Premium bílá + 550 Kč
	18 - 25	4982	6126	
	26 - 35	5317	6538	
	36 - 50	6611	8129	
	51 - 75	7377	9071	
125, 145, 165, 185/197	8 - 17	5509	6774	
	18 - 25	5729	7045	
	26 - 35	6115	7519	
	36 - 50	7602	9348	
	51 - 75	8484	10432	

CPL laminát struktur

CPL struktur

rozměr (cm)	tl. stěny (cm)	borovice bílá, borovice kouřová, borovice šedá, buk, dub arktický bílý, dub Halifax přírodní, dub Sherwood, dub, dub sukátý, dub šedý, dub zimní, jasan bílý, jasan, ořech, ořech AM, teak, třešeň, wenge	CPL kovolaminát
60, 70, 80, 90/197	8 - 17	4990	5690
	18 - 25	5190	5918
	26 - 35	5539	6316
	36 - 50	6887	7853
	51 - 75	7685	8763
125, 145, 165, 185/197	8 - 17	5739	6544
	18 - 25	5969	6806
	26 - 35	6370	7264
	36 - 50	7920	9031
	51 - 75	8838	10077

*** Základní cena již obsahuje povrchovou úpravu olejem Pure, Clear nebo probarveným olejem (DDT Dub trámový a DST Smrk trámový) a olejovoskem (DRD dub řezaný).

CPL laminát barva

rozměr (cm)	tl. stěny (cm)	CPL	
		beton bílý, beton šedý, bílá hladká, bílá perla, bílá pór, šedá	černá grafit U961, šedá U788
60, 70, 80, 90/197	8 – 17	4790	4990
	18 – 25	4982	5190
	26 – 35	5317	5539
	36 – 50	6611	6887
	51 – 75	7377	7685
125, 145, 165, 185/197	8 – 17	5509	5739
	18 – 25	5729	5969
	26 – 35	6115	6370
	36 – 50	7602	7920
	51 – 75	8484	8838

HPL laminát*

rozměr (cm)	tl. stěny (cm)	MAX, Egger, Polyrey*	HPL kámen láva, HPL plech rez, HPL beton, HPL kámen břidlice		Feel Nature: dub Sherman koňakově hnědý, dub Halifax lazurovaný černý, dub Gladstone bílý		Antifinger: prémiově bílá, alpská bílá, černá, grafitově šedá, kamenná šedá, kašmírově šedá, prachově šedá, světle šedá	
60, 70, 80, 90/197	8 – 17	7390	7390	11690	12890			
	18 – 25	7686	7686	12158	13406			
	26 – 35	8203	8203	12976	14308			
	36 – 50	10199	10199	16133	17789			
	51 – 75	11381	11381	18003	19851			
125, 145, 165, 185/197	8 – 17	8499	8499	13444	14824			
	18 – 25	8839	8839	13982	15417			
	26 – 35	9434	9434	14923	16455			
	36 – 50	11728	11728	18553	20457			
	51 – 75	13088	13088	20703	22829			

Karton

rozměr (cm)	tl. stěny (cm)	karton
60, 70, 80, 90/197	8 – 17	3690
	18 – 25	3838
	26 – 35	4096
	36 – 50	5093
	51 – 75	5683
125, 145, 165, 185/197	8 – 17	4244
	18 – 25	4414
	26 – 35	4711
	36 – 50	5857
	51 – 75	6535

Sapelit®**

	buk, dub, ořech
	4190
	4358
	4651
	5783
	6453
	4819
	5012
	5349
	6650
	7421

* Jedná se o základní výběr. Ostatní za příplatek dle ceníku příplatků.











** Všechny části zárubní a prosklených stěn k dekoru Sapelit® jsou v provedení fólie struktur.

Přehled možných šířek obložek a jejich kombinací

A	B	
50	75	-
70	95	+ 500 Kč

Rámová zárubeň

-NORMAL, OBTUS

rohový spoj zárubně	šířky obložek	dveřní křídla	otočné/průchozí	profil zárubně		otočné / průchozí	
					RÁMOVÁ normal	O / P	rámová zárubeň
					RÁMOVÁ obtus	O / P	

CENY ZÁRUBNÍ RÁMOVÁ NORMAL, OBTUS

Dýha

rozměr (cm)	tl. stěny (cm) bez polodrážky	tl. stěny (cm) s polodrážkou	Standard: DBK Buk, DNB Buk natur, DDB Dub americký, DND Dub natur, DJS Jasan, DMH Mahagon	Komfort: DBR Bříza, D19 Eben antracit, D20 Eben černý, DVJ Javor evropský, DJA Javor americký, DOL Olše, DOR Ořech americký, DNO Ořech natur, DSM Smrk, D46 Teak bílý, DTR Třešeň americká, DNT Třešeň natur, D52 Wenge světlé	Premium: DDS Dub stříbrný, DSD Dub sukátý, DHR Hruška, DSO Ořech sukátý, DSP Švestka polenská, DWE Wenge	Exkluziv: DRD Dub řezaný, DDT Dub trámový***, DST Smrk trámový**	Olej: DDO dub (Antique Bronz, Ash Grey, Clear, Dark Oak, Charcoal, Chocolate, Natural, Nordic White, Oyster, Pure, Silver Grey, Sky Grey, Slate Grey, Stone, Super White, Titanium Grey, Vanilla)
60, 70, 80, 90/197	min. 11,5	min. 10,5	7690	8190	8990	11890	8990
125, 145, 165, 185/197	min. 11,5	min. 10,5	8844	9419	10339	13674	10339

Barva

rozměr (cm)	tl. stěny (cm) bez polodrážky	tl. stěny (cm) s polodrážkou	Standard bílá (CPL laminát)	bílá barva Komfort/Premium	RAL
60, 70, 80, 90/197	min. 11,5	min. 10,5	6590	7790	barva Premium bílá + 550 Kč
125, 145, 165, 185/197	min. 11,5	min. 10,5	7579	8959	

CPL laminát struktur

rozměr (cm)	tl. stěny (cm) bez polodrážky	tl. stěny (cm) s polodrážkou	CPL kovolaminát	CPL struktur
60, 70, 80, 90/197	min. 11,5	min. 10,5	7390	borovice bílá, borovice kouřová, borovice šedá, buk, dub arktický bílý, dub Halifax přírodní, dub Sherwood, dub, dub sukátý, dub šedý, dub zimní, jasan bílý, jasan, ořech, ořech AM, teak, třešeň, wenge
125, 145, 165, 185/197	min. 11,5	min. 10,5	8499	6790
				7809

CPL laminát barva

rozměr (cm)	tl. stěny (cm) bez polodrážky	tl. stěny (cm) s polodrážkou	CPL	CPL
60, 70, 80, 90/197	min. 11,5	min. 10,5	beton bílý, beton šedý, bílá hladká, bílá perla, bílá pór, šedá	černá grafit U961, šedá U788
60, 70, 80, 90/197	min. 11,5	min. 10,5	6590	6690
125, 145, 165, 185/197	min. 11,5	min. 10,5	7579	7694

HPL laminát

rozměr (cm)	tl. stěny (cm) bez polodrážky	tl. stěny (cm) s polodrážkou	MAX, Egger, polyrey, HPL struktur*	HPL kámen láva, HPL plech rez, HPL beton, HPL kámen břidlice	Feel Nature: dub Sherman koňakově hnědý, dub Halifax lazurovaný černý, dub Gladstone bílý	Antifinger: prémiově bílá, alpská bílá, černá, grafitově šedá, kamenná šedá, kašmírově šedá, prachově šedá, světlé šedá
60, 70, 80, 90/197	min. 11,5	min. 10,5	11090	11090	15390	16590
125, 145, 165, 185/197	min. 11,5	min. 10,5	12754	12754	17699	19079

Karton

rozměr (cm)	tl. stěny (cm) bez polodrážky	tl. stěny (cm) s polodrážkou	karton
60, 70, 80, 90/197	min. 11,5	min. 10,5	5590
125, 145, 165, 185/197	min. 11,5	min. 10,5	6429

Sapelit®**

rozměr (cm)	tl. stěny (cm) bez polodrážky	tl. stěny (cm) s polodrážkou	buk, dub, ořech
60, 70, 80, 90/197	min. 11,5	min. 10,5	6090
125, 145, 165, 185/197	min. 11,5	min. 10,5	7004

* Rámové zárubně nelze v CPL šedá.

** Všechny části zárubní a prosklených stěn k dekoru Sapelit® jsou v provedení fólie struktur.

*** Základní cena již obsahuje povrchovou úpravu olejem Pure, Clear nebo probarveným olejem (DDT Dub trámový a DST Smrk trámový) a olejovoskem (DRD dub řezaný).

Kovové zárubně

Ceník kovových zárubní pro dveře GOLIAS tl. 68 mm

Jednodílné zazdivací s dvojitou polodrážkou, pro dvoupolodrážkové dveře GOLIAS (tl. 68 mm)

Z Typ obložky / zárubně	Objednací šířka	Objednací výška				
		500 - 1970 mm	1975 - 2100 mm	2105 - 2350 mm	2355 - 2600 mm	2605 - 2720 mm
SAP 871, SAP 872	-S 300 - 1100 mm	4085	4600	4895	5170	5710
	-RC2 300 - 1100 mm	4335	4950	5185	5490	6050
	-RC3 300 - 1100 mm	4995	5800	5985	6315	6975

Dvoudílné pro dodatečnou montáž s dvojitou polodrážkou, pro dvoupolodrážkové dveře GOLIAS (tl. 68 mm)

Z Typ obložky / zárubně	Objednací šířka	Objednací výška				
		500 - 1970 mm	1975 - 2100 mm	2105 - 2350 mm	2355 - 2600 mm	2605 - 2720 mm
SAP 866	-S 300 - 1100 mm	5095	5635	6105	6470	7130
	-RC2 300 - 1100 mm	5380	5955	6450	6835	7525
	-RC3 300 - 1100 mm	6030	6800	7240	7660	8450

Dvoudílné pro dodatečnou montáž - zapuštěně (s dvojitou polodrážkou)

Z Typ obložky / zárubně	Objednací šířka	Objednací výška				
		500 - 1970 mm	1975 - 2100 mm	2105 - 2350 mm	2355 - 2600 mm	2605 - 2720 mm
SAP 870	-S 300 - 1100 mm	6250	7185	7645	8085	8925
	-RC2 300 - 1100 mm	6755	7635	8100	8570	9450
	-RC3 300 - 1100 mm	8155	9090	9780	10365	11410

Ceník kovových zárubní pro dveře SECURO tl. 57 mm

Jednodílné zazdivací s polodrážkou, pro polodrážkové dveře SECURO (tl. 57)

Z Typ obložky / zárubně	Objednací šířka	Objednací výška				
		500 - 1970 mm	1975 - 2100 mm	2105 - 2350 mm	2355 - 2600 mm	2605 - 2720 mm
SAP 878, SAP 879	-S 300 - 1100 mm	3630	3905	4140	4315	4635
	-RC3 300 - 1100 mm	7635	8340	8515	8835	9430

Dvoudílné pro dodatečnou montáž s regulací s polodrážkou, pro polodrážkové dveře SECURO (tl. 57)

Z Typ obložky / zárubně	Objednací šířka	Objednací výška				
		500 - 1970 mm	1975 - 2100 mm	2105 - 2350 mm	2355 - 2600 mm	2605 - 2720 mm
SAP 863	-S 300 - 1100 mm	5800	6315	6725	7065	7670
	-RC3 300 - 1100 mm	8910	9880	10045	10440	11180

Dvoudílné pro dodatečnou montáž bez regulace s polodrážkou, pro polodrážkové dveře SECURO (tl. 57)

Z Typ obložky / zárubně	Objednací šířka	Objednací výška				
		500 - 1970 mm	1975 - 2100 mm	2105 - 2350 mm	2355 - 2600 mm	2605 - 2720 mm
SAP 865	-S 300 - 1100 mm	5570	6075	6490	7065	7440
	-RC3 300 - 1100 mm	8680	9650	9815	10210	10945

Dvoudílné pro dodatečnou montáž bez regulace s polodrážkou, pro polodrážkové dveře SECURO (tl. 57) - zapuštěně

Z Typ obložky / zárubně	Objednací šířka	Objednací výška				
		500 - 1970 mm	1975 - 2100 mm	2105 - 2350 mm	2355 - 2600 mm	2605 - 2720 mm
SAP 869	-S 300 - 1100 mm	7360	8075	8760	9200	10025
	-RC3 300 - 1100 mm	11235	12090	12860	13435	14490

Ceník kovových zárubní pro dveře ARGOS tl. 40 mm

Jednodílné zazdivací s polodrážkou, pro polodrážkové dveře ARGOS (tl. 40 mm)

Z Typ obložky / zárubně	Objednáací šířka	Objednáací výška				
		500 - 1970 mm	1975 - 2100 mm	2105 - 2350 mm	2355 - 2600 mm	2605 - 2720 mm
SAP 860, SAP 861	-S 300 - 1100 mm	2520	2795	3040	3205	3520
	-RC2 300 - 1100 mm	3895	4480	4675	4940	5445
	-RC3 300 - 1100 mm	4555	5270	5445	5765	6360

Dvoudílné pro dodatečnou montáž s regulací s polodrážkou, pro polodrážkové dveře ARGOS (tl. 40 mm)

Z Typ obložky / zárubně	Objednáací šířka	Objednáací výška				
		500 - 1970 mm	1975 - 2100 mm	2105 - 2350 mm	2355 - 2600 mm	2605 - 2720 mm
SAP 862	-S 300 - 1100 mm	4690	5215	5610	5955	6560
	-RC2 300 - 1100 mm	5170	5790	6195	6545	7205
	-RC3 300 - 1100 mm	5830	6800	6975	7370	8110

Dvoudílné pro dodatečnou montáž bez regulace s polodrážkou, pro polodrážkové dveře ARGOS (tl. 40 mm)

Z Typ obložky / zárubně	Objednáací šířka	Objednáací výška				
		500 - 1970 mm	1975 - 2100 mm	2105 - 2350 mm	2355 - 2600 mm	2605 - 2720 mm
SAP 864	-S 300 - 1100 mm	4455	4975	5380	5955	6325
	-RC2 300 - 1100 mm	4940	5555	5965	6315	6975
	-RC3 300 - 1100 mm	5600	6570	6745	7140	7880

Dvoudílné pro dodatečnou montáž bez regulace s polodrážkou, pro polodrážkové dveře ARGOS (tl. 40 mm) - zapuštěně

Z Typ obložky / zárubně	Objednáací šířka	Objednáací výška				
		500 - 1970 mm	1975 - 2100 mm	2105 - 2350 mm	2355 - 2600 mm	2605 - 2720 mm
SAP 868	-S 300 - 1100 mm	6250	7185	7645	8085	8925
	-RC2 300 - 1100 mm	6755	7635	8100	8570	9450
	-RC3 300 - 1100 mm	8155	9320	9780	10365	11410

Jednodílné zazdivací bez polodrážky, pro bezpolodrážkové dveře ARGOS (tl. 40 mm)

Z Typ obložky / zárubně	Objednáací šířka	Objednáací výška				
		500 - 1970 mm	1975 - 2100 mm	2105 - 2350 mm	2355 - 2600 mm	2605 - 2720 mm
SAP 878, SAP 879	-S 300 - 1100 mm	2520	2795	3040	3205	3520
	-RC2 300 - 1100 mm	3895	4480	4675	4940	5445
	-RC3 300 - 1100 mm	4555	5270	5445	5765	6360

Dvoudílné pro dodatečnou montáž s regulací bez polodrážky, pro bezpolodrážkové dveře ARGOS (tl. 40 mm)

Z Typ obložky / zárubně	Objednáací šířka	Objednáací výška				
		500 - 1970 mm	1975 - 2100 mm	2105 - 2350 mm	2355 - 2600 mm	2605 - 2720 mm
SAP 863	-S 300 - 1100 mm	4690	5215	5610	5955	6560
	-RC2 300 - 1100 mm	5170	5790	6195	6545	7205
	-RC3 300 - 1100 mm	5830	6800	6975	7370	8110

Dvoudílné pro dodatečnou montáž bez regulace bez polodrážky, pro bezpolodrážkové dveře ARGOS (tl. 40 mm)

Z Typ obložky / zárubně	Objednáací šířka	Objednáací výška				
		500 - 1970 mm	1975 - 2100 mm	2105 - 2350 mm	2355 - 2600 mm	2605 - 2720 mm
SAP 865	-S 300 - 1100 mm	4455	4975	5380	5955	6325
	-RC2 300 - 1100 mm	4940	5555	5965	6315	6975
	-RC3 300 - 1100 mm	5600	6570	6745	7140	7880

Dvoudílné pro dodatečnou montáž bez regulace bez polodrážky, pro bezpolodrážkové dveře ARGOS (tl. 40 mm) - zapuštěně

Z Typ obložky / zárubně	Objednáací šířka	Objednáací výška				
		500 - 1970 mm	1975 - 2100 mm	2105 - 2350 mm	2355 - 2600 mm	2605 - 2720 mm
SAP 869	-S 300 - 1100 mm	6250	7185	7645	8085	8925
	-RC2 300 - 1100 mm	6755	7635	8100	8570	9450
	-RC3 300 - 1100 mm	8155	9320	9780	10365	11410

Příplatek za dvoukřídle provedení

Dvoukřídle +35% do max. šířky 2250 mm

Ceník bezpolodrážkových kovových zárubní pro dveře SAPGLASS

Dvoudílné pro dodatečnou montáž (bez polodrážky SAPGLASS)

Z Typ obložky / zárubně	Objednací šířka	Objednací výška			
		500 - 1970 mm	1975 - 2100 mm	2105 - 2350 mm	2355 - 2450 mm
SAP 875, 876*	300 - 980 mm	5295	5985	6325	6700

Dvoudílné pro dodatečnou montáž - zapuštěné (bez polodrážky SAPGLASS)

Z Typ obložky / zárubně	Objednací šířka	Objednací výška			
		500 - 1970 mm	1975 - 2100 mm	2105 - 2350 mm	2355 - 2450 mm
SAP 877*	300 - 980 mm	6820	7825	8165	8635

*K ceně zárubně je nutné připočítat příplatek za přípravu pro závěsy TECTUS 310 2D (počet ks závislý na objednané výšce) a příplatek za přípravu pro protiplech

PŘÍPLATKY

Příplatek za barvu zárubně (Z PÚ+barva povrchu)

základní	0	v ceně
1013 perlově bílá		
7001 stříbřitě šedá		
7016 antracitově šedá	1200	síla stěny do 200 mm
7024 grafitová šedá		
7035 světle šedá		
8011 oříškově hnědá		
9005 černá		
9010 jasně bílá	2300	Síla stěny 205 - 400 m
9016 dopravní bílá		
9006 bílý hliník		
9007 šedý hliník		

Příplatek za typ protiplechu (Typ zámku/protiplechu)

S-Standardní	0	v ceně u zárubně -S
S-Zkrácený MINI	225	
RC3-AS2500	1340	v ceně u zárubně -RC2, RC3 ARGOS
RC3-AS2600	1340	v ceně u zárubně -RC2, RC3 ARGOS
RC3-AS2750	1340	v ceně u zárubně -RC2, RC3 ARGOS
RC3-AS2608	3390	v ceně u zárubně -RC3, SECURO
EP-EI. Otvírač	1930	příplatek za přípravu včetně protiplechu

Příplatek za přídavný protiplech (Typ zámku/protiplechu 2)

S-Přídavný	365
------------	-----

Příplatek za typ protiplechu (pouze příprava v zárubni)

příprava KC50	1240	příplatek za přípravu včetně držáku
---------------	------	-------------------------------------

Příplatek za přípravu pro závěs (typ závěsu)

příprava 80/10	0	v ceně (držák 340Z)
příprava 80/10 MINI	0	v ceně (držák 340Z)
příprava SFS	0	v ceně (držák 340Z)
příprava TKZ 80VDS	0	v ceně (držák 340Z)
příprava TUKAN	0	v ceně (držák 340Z)
příprava 21/9,5	0	v ceně (držák 340Z)
příprava TKZ 15x150	355	v ceně u zárubně - RC3 ARGOS, jinak příplatek za 1ks (držák Trio 20x20, 150Z)
příprava VX7939/100	595	příplatek za 1 ks (držák VX7612)
příprava VX7939/120	595	příplatek za 1 ks (držák VX7612)
příprava VX7939/160	595	v ceně u zárubně -S SECURO, jinak příplatek za 1 ks (držák VX7612)
příprava VX7939/160-S	595	v ceně u zárubně - RC3 SECURO, jinak příplatek za 1ks (držák VX7612)
příprava VX7729/100	595	příplatek za 1 ks (držák VX7612)
příprava VX7729/120	595	příplatek za 1 ks (držák VX7612)
příprava VX7729/160	595	příplatek za 1 ks (držák VX7612)
příprava SAPTEC 340	840	příplatek za 1 ks (držák Tectus 340)
příprava Tectus 527 3D	840	příplatek za 1 ks (držák Tectus 527)
příprava Tectus 310 2D	910	příplatek za 1 ks (držák TECTUS 310)

Příplatek za sílu stěny k základní ceně (ke všem typům zárubní)

75	0	v ceně	240	1270
80	0	v ceně	245	1320
85	0	v ceně	250	1370
90	0	v ceně	255	1420
95	0	v ceně	260	1480
100	0	v ceně	265	1530
105	44		270	1590
110	88		275	1640
115	127		280	1700
120	165		285	1780
125	198		290	1850
130	250		295	1940
135	300		300	2020
140	340		305	2100
145	375		310	2190
150	420		315	2290
155	465		320	2390
160	505		325	2500
165	550		330	2610
170	595		335	2730
175	640		340	2850
180	690		345	2980
185	720		350	3110
190	770		355	3260
195	825		360	3390
200	875		365	3540
205	920		370	3680
210	965		375	3850
215	1020		380	4000
220	1070		385	4170
225	1120		390	4350
230	1170		395	4520
235	1210		400	4660

Další příplatky

příprava pro samozavírač	130	
příprava pro skrytý samozavírač Boxer	1950	
Požární odolnost	200	zárubeň pro protipožární uzávěr

TYPY ZÁRUBNÍ

Zárubně pro dveře GOLIAS (tl. 68 mm)

SAP 871	ZÁRUBEŇ ZAZDÍVACÍ BEZ REGULACE - DVOUPOLODRÁŽKOVÁ - NA ČISTOU PODLAHU
SAP 872	ZÁRUBEŇ ZAZDÍVACÍ BEZ REGULACE - DVOUPOLODRÁŽKOVÁ - DO PODLAHY

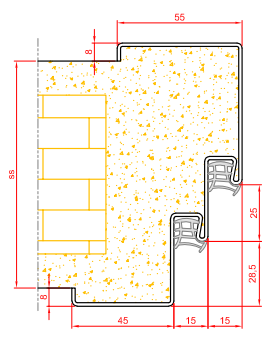

SAP 866	ZÁRUBEŇ PRO DODATEČNOU MONTÁŽ BEZ REGULACE - DVOUPOLODRÁŽKOVÁ	SAP 870	ZÁRUBEŇ PRO DODATEČNOU MONTÁŽ BEZ REGULACE - DVOUPOLODRÁŽKOVÁ - ZAPUŠTĚNÁ
---------	---	---------	---

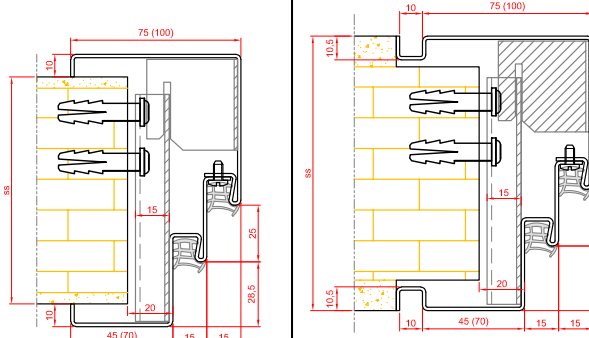

Zárubně pro dveře SECURO (tl. 57 mm)

SAP 878	ZÁRUBEŇ ZAZDÍVACÍ BEZ REGULACE - POLODRÁŽKOVÁ - NA ČISTOU PODLAHU
SAP 879	ZÁRUBEŇ ZAZDÍVACÍ BEZ REGULACE - POLODRÁŽKOVÁ - DO PODLAHY

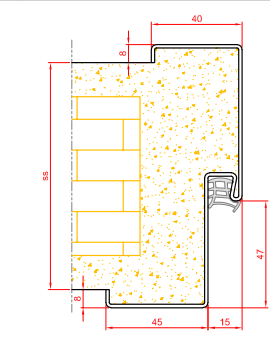

SAP 863	ZÁRUBEŇ PRO DODATEČNOU MONTÁŽ S REGULACÍ - S POLODRÁŽKOU
---------	--

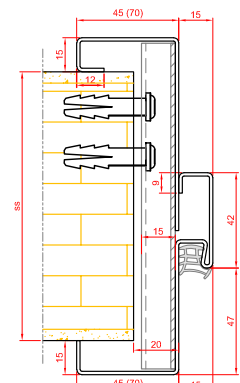

SAP 865	ZÁRUBEŇ PRO DODATEČNOU MONTÁŽ BEZ REGULACE - S POLODRÁŽKOU
---------	--

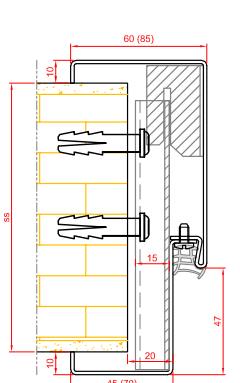

SAP 869	ZÁRUBEŇ PRO DODATEČNOU MONTÁŽ BEZ REGULACE - S POLODRÁŽKOU - ZAPUŠTĚNÁ
---------	--

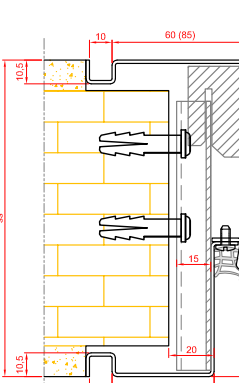

Zárubně pro dveře ARGOS (tl. 40 mm)

SAP 860	ZÁRUBEŇ ZAZDÍVACÍ BEZ REGULACE - POLODRÁŽKOVÁ - NA ČISTOU PODLAHU
SAP 861	ZÁRUBEŇ ZAZDÍVACÍ BEZ REGULACE - POLODRÁŽKOVÁ - DO PODLAHY

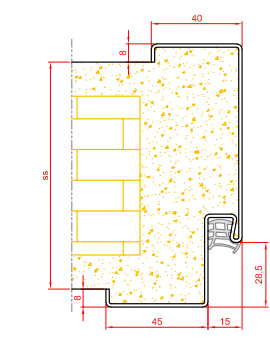

SAP 862	ZÁRUBEŇ PRO DODATEČNOU MONTÁŽ S REGULACÍ - POLODRÁŽKOVÁ
---------	---

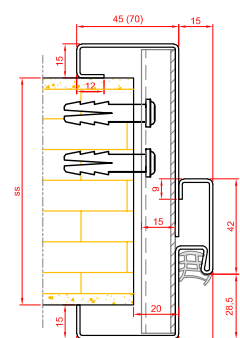

SAP 864	ZÁRUBEŇ PRO DODATEČNOU MONTÁŽ BEZ REGULACE - POLODRÁŽKOVÁ
---------	---

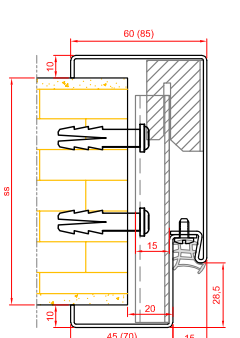

SAP 868	ZÁRUBEŇ PRO DODATEČNOU MONTÁŽ BEZ REGULACE - POLODRÁŽKOVÁ - ZAPUŠTĚNÁ
---------	---

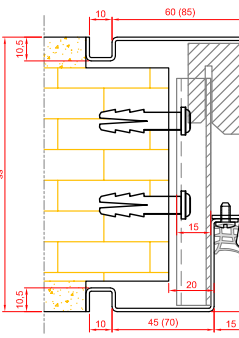

SAP 878	ZÁRUBEŇ ZAZDÍVACÍ BEZ REGULACE - BEZPOLODRÁŽKOVÁ - NA ČISTOU PODLAHU
SAP 879	ZÁRUBEŇ ZAZDÍVACÍ BEZ REGULACE - BEZPOLODRÁŽKOVÁ - DO PODLAHY

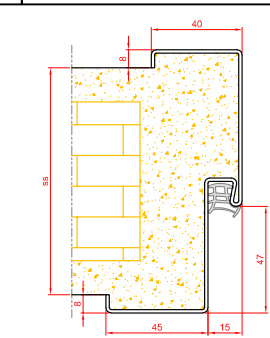

SAP 863	ZÁRUBEŇ PRO DODATEČNOU MONTÁŽ S REGULACÍ - BEZPOLODRÁŽKOVÁ
---------	--

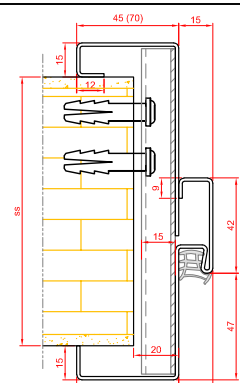

SAP 865	ZÁRUBEŇ PRO DODATEČNOU MONTÁŽ BEZ REGULACE - BEZPOLODRÁŽKOVÁ
---------	--

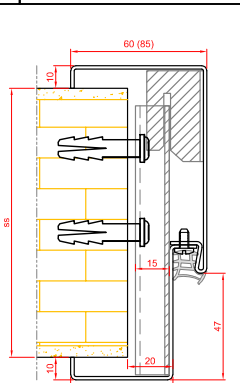

SAP 869	ZÁRUBEŇ PRO DODATEČNOU MONTÁŽ BEZ REGULACE - BEZPOLODRÁŽKOVÁ - ZAPUŠTĚNÁ
---------	--

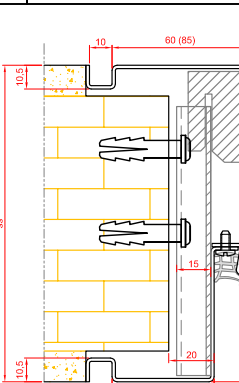

Zárubně pro bezpolodrážkové dveře SAPGLASS

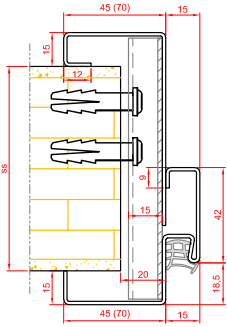
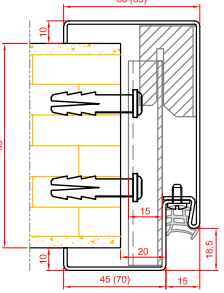
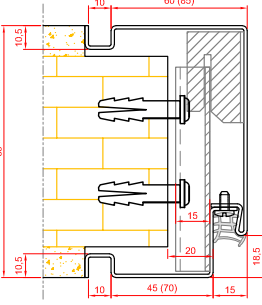
SAP 875	ZÁRUBEŇ PRO DODATEČNOU MONTÁŽ S REGULACÍ - BEZPOLODRÁŽKOVÁ SAPGLASS	SAP 876	ZÁRUBEŇ PRO DODATEČNOU MONTÁŽ BEZ REGULACE - BEZPOLODRÁŽKOVÁ SAPGLASS	SAP 877	ZÁRUBEŇ PRO DODATEČNOU MONTÁŽ BEZ REGULACE - BEZPOLODRÁŽKOVÁ SAPGLASS - ZAPUŠTĚNÁ
					

Zárubeň METALIK

CENY ZÁRUBNÍ

Jednokřídlé provedení

Z Typ obložky / zárubně	Objednací šířka	Síla stěny	Objednací výška 1970 mm a 2100 mm	Objednací výška 1960 mm až 2700 mm
METALIK 17	500-1200 mm	90-130 mm	18510	24050
		140 - 170 mm	19060	24870
		180 - 210 mm	19600	25590

Dvoukřídlé provedení

Z Typ obložky / zárubně	Objednací šířka	Síla stěny	Objednací výška 1970 mm a 2100 mm	Objednací výška 1960 mm až 2700 mm
METALIK 17	1050-2450 mm	90-130 mm	21410	27770
		140 - 170 mm	21960	28500
		180 - 210 mm	22530	29410

Typy závěsů (přípravy)

přípr. SAPTEC 340 0 (v ceně zárubně)

Typy protiplechu včetně osazení

MAGNET standardní 0 (v ceně zárubně)
MAGNET zkrácený 0 (v ceně zárubně)

METALIK - Obložková zárubeň z hliníkových profilů, do které lze osadit bezpolodrážkové dřevěné dveře SAPELI.
K ceně zárubně je nutné připočítat skryté závěsy SAPTEC 340 3D (počet ks závislý na objednané výšce)

Skryté zárubně

CENY SKRYTÝCH ZÁRUBNÍ

Jednokřídlé provedení (elox hliník)

Z typ obložky/zárubně	Objednací šířka	Objednací výška	Objednací šířka	Objednací výška
		1970 mm a 2100 mm		ostatní
SAP 911, SAP 914, SAP 916	600 mm	11178	do 600 mm	13535
	700 mm	11320	601 - 700 mm	13675
	800 mm	11533	701 - 800 mm	13818
	900 mm	11675	801 - 900 mm	13959
	1000 mm	11818	nad 900 mm	14102

Jednokřídlé provedení (barva jemná struktura polomat RAL + NCS + metalíza Creative)

Z typ obložky/zárubně	Objednací šířka	Objednací výška	Objednací šířka	Objednací výška
		1970 mm a 2100 mm		ostatní
SAP 911, SAP 914, SAP 916	600 mm	13377	do 600 mm	15691
	700 mm	13519	601-700 mm	15831
	800 mm	13661	701-800 mm	15973
	900 mm	13803	801-900 mm	16115
	1000 mm*	13945	nad 900 mm	16258

* Max objednávací rozměr SAP 914 = 980 mm

Dvoukřídlé provedení

Cena dvoukřídlého provedení = cena jednokřídlého provedení +40 % (SAP 914 - pouze jednokřídlé provedení)

Typy závěsů (přípravy)

přípr. SAPTEC 340 3D	0	v ceně zárubně SAP 911
přípr. Tectus 310 2D	0	v ceně zárubně SAP 914
přípr. Tectus 240 3D	0	v ceně zárubně SAP 916

Typ protiplechu

M-Magnetický reg.	0	v ceně zárubně SAP 911 a 916
přípr. protiplech KC 50	0	v ceně zárubně SAP 914

SAP 911 - skrytá hliníková zárubeň, do které lze osadit bezpolodrážkové dřevěné dveře SAPELI.

K ceně zárubně je nutné připočítat skryté závěsy SAPTEC 340 3D (počet ks závislý na objednávací výšce).

SAP 914 - skrytá hliníková zárubeň, do které lze osadit bezpolodrážkové skleněné dveře SAPGLASS.

K ceně zárubně je nutné připočítat skryté závěsy TECTUS 310 2D (počet ks závislý na objednávací výšce) a příplatek za protiplech KC 50.

SAP 916 - skrytá hliníková zárubeň, do které lze osadit reverzní dřevěné dveře SAPELI.

K ceně zárubně je nutné připočítat skryté závěsy TECTUS 240 3D (počet ks závislý na objednávací výšce).

SAP 910 - PROTIPOŽÁRNÍ PŘÍPOČÍTANÉ (EI/EW 30) A BEZPEČNOSTNÍ (RC2) SAP 910 A 915 STANDARDNÍ PŘÍPOČÍTANÉ

Jednokřídlé provedení (elox hliník)

Z typ obložky/zárubně	Objednací šířka	Objednací výška	Objednací šířka	Objednací výška
		1970mm a 2100 mm		ostatní
SAP 910, SAP 915	600 mm	16990	do 600 mm	19260
	700 mm	17130	601-700 mm	19390
	800 mm	17340	701-800 mm	19530
	900 mm	17470	801-900 mm	19670
	1000 mm	17610	nad 900 mm	19800

Jednokřídlé provedení (barva jemná struktura polomat RAL + NCS + metalíza Creative)

Z typ obložky/zárubně	Objednací šířka	Objednací výška	Objednací šířka	Objednací výška
		1970mm a 2100 mm		ostatní
SAP 910, SAP 915	600 mm	19110	do 600 mm	21330
	700 mm	19240	601-700 mm	21470
	800 mm	19380	701-800 mm	21600
	900 mm	19510	801-900 mm	21740
	1000 mm	19650	nad 900 mm	21880

Typ protiplechu

Protipožární provedení - standardní bezpolodrážkový protiplech - v ceně

Bezpečnostní provedení - standardní bezpolodrážkový protiplech + přídatné protiplechy pro háky - v ceně

Pzn. nelze magnetický protiplech.

K ceně zárubně je nutné připočítat skryté závěsy SAPTEC 340 3D (počet ks závislý na objednávací výšce).

Rozměry dveří a stavebních otvorů

ROZMĚRY DVEŘÍ

OBJEDNACÍ ROZMĚRY + PŘÍPLATKY

výška 1970 mm šířka jednokřídlé 600/700/800/900 mm, šířka dvoukřídlé 1250/1450/1650/1850 mm bez příplatku	výška*		šířka*	
	do 1000 mm	1001 - 1100 mm	1101-1200 mm	napínák***
≤ 1970 mm	+5%	+10%	+20%	-
1971 - 2100 mm	+5%	+10%	+20%	-
2101 - 2200 mm	+20%	+25%	+35%	-
2201 - 2300 mm	+ 30%	+55%	+65%	-
2301 - 2400 mm	+40%	+65%	+75%	+2900
2401 - 2500 mm	+70%	+95%	+105%	+2900
2501 - 2600 mm	+80%	+105%	+115%	+2900
2601 - 2700 mm	+90%	+115%	+125%	+2900
2701 - 2720 mm	+95%	+125%	+135%	+2900

* Atypické rozměry (s odstupem po 5 mm) + příplatky (v %) k ceně dveří a zárubní.

** Modelové řady a modely konzultujte s obchodním oddělením SAPELI.

V kombinaci se sesazenkou Elegant 10 je maximální objednávací šířka 1200 mm, u ostatních typů sesazek (rámová, Tenga, apod. je maximální objednávací šířka 1100 mm).

*** příplatek pouze k ceně dveří od výšky 2400 mm.

Napínák je standardně součástí dveří od objednávací výšky 2400 mm za příplatek +2900 Kč

Výjimky, tzn. kde napínák není:

Systémy otevírání:

Lamelové (skládací a harmonikové), Skládací na stěnu (Compack), Oboustranné otevírání (Ergon), Ulterior, Minima

Odolnosti:

Zvukově izolační 43 a 44 dB, Voděodolné, Bezpečnostní, Protipožární a kouřotěsné, Klima 2 a 3

Modelové řady:

Akord, Hanum, Harmonie, Kubika, Metalik, Sapglass, Talia

U dveří s napínákem se automaticky mění šířka svislých vlysů ze 150 mm na 180 mm (stejně jako v případě použití zámku WingCard).

STAVEBNÍ OTVORY

Objednávací rozměry dřevěných obložkových zárubní

Platí pro zárubně PRŮCHOZÍ, OTOČNÉ, POSUVNÉ, KYVNÉ, LAMELOVÉ

mimo zárubeň LATENTE		Zárubeň HARMONIE	Zárubeň MINI a LATENTE	
objednávací rozměr	stavební otvor (b1 x h1)	vnější rozměr zárubně (b2 x h2)*	vnější rozměr (b2 x h2)**	vnější rozměr (b2 x h2)***
š x v (mm)	š x v (mm)	š x v (mm)	š x v (mm)	š x v (mm)
600 x 1970 / 2100	700 x 2020 / 2150	760 x 2047 / 2177	780 x 2057 / 2187	730 x 2032 / 2162
700 x 1970 / 2100	800 x 2020 / 2150	860 x 2047 / 2177	880 x 2057 / 2187	830 x 2032 / 2162
800 x 1970 / 2100	900 x 2020 / 2150	960 x 2047 / 2177	980 x 2057 / 2187	930 x 2032 / 2162
900 x 1970 / 2100	1000 x 2020 / 2150	1060 x 2047 / 2177	1080 x 2057 / 2187	1030 x 2032 / 2162
1250 x 1970 / 2100	1350 x 2020 / 2150	1410 x 2047 / 2177	1430 x 2057 / 2187	1380 x 2032 / 2162
1450 x 1970 / 2100	1550 x 2020 / 2150	1610 x 2047 / 2177	1630 x 2057 / 2187	1580 x 2032 / 2162
1650 x 1970 / 2100	1750 x 2020 / 2150	1810 x 2047 / 2177	1830 x 2057 / 2187	1780 x 2032 / 2162
1850 x 1970 / 2100	1950 x 2020 / 2150	2010 x 2047 / 2177	2030 x 2057 / 2187	1980 x 2032 / 2162

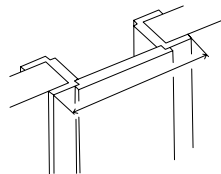
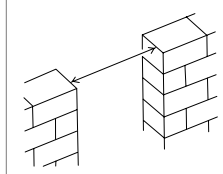

Výšku stavebního otvoru je nutné měřit od dokončené podlahy (parkety, dlažba, koberce)

* Platí pro šířku obložky 65 mm.

** Platí pro šířku obložky 75 mm.

*** Platí pro šířku obložky 50 mm.

Možná odchylka stavebního otvoru (mm):**MINI**

na šířku:	u dveří s polodrážkou	-10 / +20	-10 / +0
	u dveří bez polodrážky	-5 / +20	-5 / +0
	s úpravou stavebního otvoru (vytvoření/vyseknutí prostoru pro závěsové držáky a protiplech)	-20 / +20	-20 / +0
na výšku:		-20 / +10	-20 / +0

Objednací rozměry pro zárubně LATENTE - jednokřídlé

Objednací rozměr	Jednokřídlé šířka/výška (mm)					
	600	700	800	900	1000	1100
	1970					
Rozměr stavebního otvoru pro kontrazárubeň	b0	774	874	974	1074	1174
	h0	2054				
Průchozí rozměr zárubně	b4	606	706	806	906	1006
	h4	1970				

Objednací rozměry pro zárubně LATENTE - dvoukřídlé

Objednací rozměr	Jednokřídlé šířka/výška (mm)					
	1250	1450	1650	1850	2050	2250
	1970					
Rozměr stavebního otvoru pro kontrazárubeň	b0	1424	1624	1824	2024	2224
	h0	2054				
Průchozí rozměr zárubně	b4	1256	1456	1656	1856	2056
	h4	1970				

Objednací rozměry pro zárubně rámové - jednokřídlé

Objednací rozměr	Jednokřídlé šířka/výška (mm)					
	600	700	800	900	1000	1100
	1970					
Rozměr stavebního otvoru	b1	770	870	970	1070	1170
	h1	2052				
Průchozí rozměr zárubně	b4	606	706	806	906	1006
	h4	1970				

Objednací rozměry pro zárubně rámové - dvoukřídlé

Objednací rozměr	Jednokřídlé šířka/výška (mm)					
	1250	1450	1650	1850	2050	2250
	1970					
Rozměr stavebního otvoru	b1	1420	1620	1820	2020	2220
	h1	2052				
Průchozí rozměr zárubně	b4	1256	1456	1656	1856	2056
	h4	1970				

Objednací rozměry pro zárubně kovové SAP jednopoldrážkové - zárubeň jednodílná zazdívací

Objednací rozměr	Jednokřídlé šířka/výška (mm)					
	600	700	800	900	1000	1100
	1970					
Rozměr stavebního otvoru (doporučený maximální)	b1	700	800	900	1000	1100
	h1	2020				
Rozměr stavebního otvoru (minimální)*	b1	685	785	885	985	1085
	h1	2015				
Průchozí rozměr zárubně	b4	600	700	800	900	1000
	h4	1970				

Objednací rozměry pro zárubně kovové SAP jednopoldrážkové - zárubeň dvoudílná pro dodatečnou montáž

Objednací rozměr	Jednokřídlé šířka/výška (mm)					
	600	700	800	900	1000	1100
	1970					
Rozměr stavebního otvoru (doporučený maximální)	b1	700	800	900	1000	1100
	h1	2020				
Rozměr stavebního otvoru (minimální)*	b1	670	770	870	970	1070
	h1	2005				
Průchozí rozměr zárubně	b4	600	700	800	900	1000
	h4	1970				

Objednací rozměry pro zárubně kovové SAP dvoupolodrážkové - zárubeň jednodílná zazdívací

Objednací rozměr	Jednokřídlé šířka/výška (mm)					
	600	700	800	900	1000	1100
	1970					
Rozměr stavebního otvoru (doporučený maximální)	b1	700	800	900	1000	1100
	h1	2020				
Rozměr stavebního otvoru (minimální)*	b1	685	785	885	985	1085
	h1	2015				
Průchozí rozměr zárubně	b4	570	670	770	870	970
	h4	1955				

Objednací rozměry pro zárubně kovové SAP dvoupolodrážkové - zárubeň dvoudílná pro dodatečnou montáž

Objednací rozměr	Jednokřídlé šířka/výška (mm)					
	600	700	800	900	1000	1100
	1970					
Rozměr stavebního otvoru (doporučený maximální)	b1	700	800	900	1000	1100
	h1	2020				
Rozměr stavebního otvoru (minimální)*	b1	670	770	870	970	1070
	h1	2005				
Průchozí rozměr zárubně	b4	570	670	770	870	970
	h4	1955				

* Pozor - při jakémkoliv menším stavebním otvoru než doporučeném je nutné počítat s úpravou stavebního otvoru (doseknutí v místě kapes pro závěsy a protiplech). Důsledně dodržet doporučený stavební otvor je nutné hlavně u závěsu SAPTEC 340, TECTUS 240, 15x150 3D a celé řady objektových závěsů VX.

Kliky a bezpečnostní kování

CENY KLIK

Kliky	Povrchová úprava	Rozeta	Cena
Andy kulatá	satén	BB, PZ	1330
		WC	1900
Burak kulatá	satén	BB, PZ	1200
		WC	1780
Cesan kulatá	satén	BB, PZ	1110
		WC	1680
Deny kulatá	nerez broušený	BB, PZ	460
		WC	810
Deny hranatá	nerez broušený	BB, PZ	580
		WC	1000
Entero magnetická hranatá	nerez broušený	BB, PZ	2010
		WC	2430
Entero kulatá	nerez broušený	BB, PZ	1280
		WC	1630
Entero hranatá	nerez broušený	BB, PZ	1390
		WC	1820
	satén	BB, PZ	2220
		WC	2890
Entry hranatá	satén	BB, PZ	3590
		WC	4330
Forsap kulatá	nerez broušený	BB, PZ	590
		WC	890
Forsap hranatá	nerez broušený	BB, PZ	760
		WC	1080
Garanti hranatá	satén	BB, PZ	1400
		WC	2100
Industry squeueffe magnetická hranatá	titan černý	BB, PZ	4030
		WC	4460
Intro kulatá	nerez broušený	BB, PZ	480
		WC	810
Intro hranatá	nerez broušený	BB, PZ	580
		WC	1000
Jameson kulatá	nerez broušený	BB, PZ	690
		WC	1040
Jameson hranatá	nerez broušený	BB, PZ	930
		WC	1350
Kvadra kulatá	nerez broušený	BB, PZ	1040
		WC	1390
Kvadra hranatá	nerez broušený	BB, PZ	1160
		WC	1580
Lusy magnetická kulatá	nerez broušený	BB, PZ	1100
		WC	1470
Lusy kulatá	nerez broušený	BB, PZ	460
		WC	810
	titan černý	BB, PZ	930
		WC	1510
Lusy hranatá	nerez broušený	BB, PZ	580
		WC	1000
Maximal	satén	BB	4180
		PZ	4420
		WC	4900
Minimal	satén	BB	3550
		PZ	3790
		WC	4160
Misty magnetická kulatá	nerez broušený	BB, PZ	1590
		WC	1970
Misty kulatá	nerez broušený	BB, PZ	840
		WC	1160
Misty hranatá	nerez broušený	BB, PZ	950
		WC	1270

Kliky	Povrchová úprava	Rozeta	Cena
Morgan magnetická kulatá	nerez broušený	BB, PZ	1330
		WC	1700
Morgan kulatá	nerez broušený	BB, PZ	580
		WC	930
	titan černý	BB, PZ	1040
		WC	1630
Morgan hranatá	nerez broušený	BB, PZ	810
		WC	1230
Nova kulatá	titan černý	BB, PZ	1980
		WC	2440
Promo kulatá	nerez broušený	BB, PZ	1040
		WC	1390
Promo hranatá	nerez broušený	BB, PZ	1160
		WC	1580
Rocksor magnetická kulatá	titan černý	BB, PZ	3330
		WC	3700
Senza kulatá	nerez broušený	BB, PZ	930
		WC	1280
Senza hranatá	nerez broušený	BB, PZ	1040
		WC	1470
Sogut kulatá	satén	BB, PZ	1410
		WC	1990
Sogut hranatá	satén	BB, PZ	1890
		WC	2560
Sonia magnetická kulatá	nerez broušený	BB, PZ	1560
		WC	1930
Sonia kulatá	nerez broušený	BB, PZ	810
		WC	1160
Sonia hranatá	nerez broušený	BB, PZ	1040
		WC	1470
Spy kulatá	nerez broušený	BB, PZ	840
		WC	1160
Spy hranatá	nerez broušený	BB, PZ	950
		WC	1270
Street magnetická hranatá	nerez broušený	BB, PZ	1800
		WC	2220
Street kulatá	nerez broušený	BB, PZ	840
		WC	1160
Street hranatá	nerez broušený	BB, PZ	950
		WC	1270
	titan černý	BB, PZ	1370
		WC	2010
Terry hranatá	satén	BB, PZ	3330
		WC	4070
Torres magnetická kulatá	nerez broušený	BB, PZ	1600
		WC	1980
Torres magnetická hranatá	nerez broušený	BB, PZ	1800
		WC	2340
Torres kulatá	nerez broušený	BB, PZ	850
		WC	1170
Torres hranatá	nerez broušený	BB, PZ	950
		WC	1270
Trinity hranatá	satén	BB, PZ	3210
		WC	3950
Twister kulatá	nerez broušený	BB, PZ	560
		WC	960
Twister hranatá	nerez broušený	BB, PZ	690
		WC	1180

CENY BEZPEČNOSTNÍHO KOVÁNÍ

Bezpečnostní kování	Povrchová úprava	Cena
BEZPEČNOSTNÍ 04	Chrom	2410
BEZPEČNOSTNÍ 05*	nerez broušený	3340
	černý lak	3650
BEZPEČNOSTNÍ 08*	nerez broušený	3700
BEZPEČNOSTNÍ 13	satén F1	1470
BEZPEČNOSTNÍ 16*	nerez broušený	3120
BEZPEČNOSTNÍ 17	hliník F1	1140
BEZPEČNOSTNÍ 18	hliník F1	1510
BEZPEČNOSTNÍ M9	nerez broušený	3950
BEZPEČNOSTNÍ M10	nerez broušený	2670
BEZPEČNOSTNÍ M11	nerez broušený	3500
BEZPEČNOSTNÍ M12	nerez broušený	5200

* s klikou 01, 05, 07, 08

Hrany

PŘÍPLATKY ZA HRANY

Hrana AL +700 Kč k ceně dveřního křídla.

V ceně dveří – u povrchů lesk a mat.

AL hrana lze pouze na dveře o tloušťce 40 mm.

Nelze kombinovat se systémem otevírání lamelové o tloušťce dveří 26 mm.

Nelze kombinovat se systémem otevírání v obou směrech.

AL hrana černá nelze na boční křídla dvoukřídlových dveří a nadsvětličky GLATT.

Hrana P2 +200 Kč k ceně dveřního křídla.

Lze – CPL povrchy struktur, CPL bílá hladká, bílá perla, bílá pór, šedá.

Hrana S3 +150 Kč k ceně dveřního křídla.

Lze – CPL povrchy struktur, CPL bílá hladká, bílá perla, bílá pór, šedá.

Hrana ABS tl. 0,5 mm +75 Kč k ceně dveřního křídla.

V ceně dveří u povrchů HPL.

ABS hrana tl. 1 mm +125 Kč k ceně dveřního křídla.

V ceně dveří u povrchů HPL.

ABS hrana tl. 2 mm +500 Kč k ceně dveřního křídla.

Lze pouze na dveře s rovnou hranou

(např. bezpolodrážkové jednokřídlové,

posuvné, apod.).

WOOD hrana tl. 2 mm +500 Kč k ceně dveřního křídla.

Lze pouze na dveře s rovnou hranou s maximální tloušťkou 40 mm

(např. bezpolodrážkové jednokřídlové, posuvné, apod.)

Lze pouze na dveře s dýhovaným povrchem.

Dekory - buk, dub americký, třešeň americká, ořech americký, mahagon, jasan bílý, smrk, javor evropský, břiza, olše

Zámky a závěsy

CENY ZÁMKŮ

Zámky	Cena/ks
Zámek Praktik	v ceně Praktik, Komfort, Premium a moření, jinak +80
Zámek Komfort	v ceně Komfort, Premium a moření, jinak +100
Zámek Premium	v ceně Premium, jinak +470
Zámek s magnetickou střílkou, nerez	375 + 160 (protiplech)
Zámek s magnetickou střílkou, TiN-K	750 + 185 (protiplech)
Zámek hákový AS2500/B001 (RC2/RC3)	1550
Zámek hákový AS2500/B003 (RC2/RC3)	1860
Zámek střílko-hákový AS2750/B001 (RC2/RC3)	2320
Zámek střílko-hákový AS2750/B003 (RC2/RC3)	2620
Zámek pro oboustranné otevírání BB	720

CENY ZÁVĚSŮ

Závěsy pro dveře s polodrážkou	Cena/ks
Závěs 80/10, bžinek	v ceně Praktik, Komfort, Premium, jinak +46
Závěs 80/10, satén, mosaz, nikl, bronz	v ceně Komfort, jinak +68
Závěs 80/10, TiN-K	180
Závěs 80/10, nerez	205
Závěs TUKAN	221
Závěs TUKAN, TiN-K	270
Závěs VX7939/100, Nrz	835
Závěs VX7939/120, Nrz	855
Závěs VX7939/160 PLANUM, Nrz	1060
ZÁVĚS VX7939/160-S (RC2, RC3), Nrz	1670
TKZ 15x150 3D, pozink	v ceně RC3, jinak +605
TKZ 15x150 3D, satén	+195 RC3, jinak +800
ZÁVĚS MINI	310
Závěs TECTUS 380 3D	1670

Závěsy pro dveře bez polodrážky	Cena/ks
Závěs SAPTEC 303	900
Závěs SAPTEC 340 3D, Sat F1	1030
Závěs SAPTEC 340 3D, TiN-K	1660
Závěs SFS Just	1070
Závěs VX7729/100, Nrz	835
Závěs VX7729/120, Nrz	855
Závěs VX7729/160 PLANUM, Nrz	1060

Závěsy pro dveře reverzní	Cena/ks
Závěs TECTUS 240 3D, Sat F1	1600
Závěs TECTUS 240 3D, TiN-K	1700

Závěsy pro dveře kyvné	Cena/ks
Závěs kyvný - satén, mosaz, bronz	1590

Příplatkové povrchy

PŘÍPLATEK ZA DOKONČENÍ OLEJEM PURE A CLEAR

Dýha z kategorie Standard, Komfort a Premium dle výběru +1400 Kč
CENA ZA JEDEN KUS – t.j. jedny dveře nebo jedna zárubeň.

Příplatek za tmelení trámové dýhy

Dýha z kategorie Exkluziv - DDT Dub trámový nebo DST Smrk trámový + 1500 Kč
CENA ZA JEDEN KUS - t.j. jedny dveře nebo jedna zárubeň.

Příplatek za drásání dýhy

Dýha z vybrané kategorie + 750 Kč
Standard (DND Dub natur, DDB dub americký)
Komfort (DOR Ořech americký, DNO Ořech natur)
Premium (DSO Ořech sukatý, DSD Dub sukatý)
Exkluziv (DDT Dub trámový, DST Smrk trámový)
Olej (DDO Dub olej)
CENA ZA JEDEN KUS - t.j. jedny dveře nebo jedna zárubeň.

PŘÍPLATKY ZA HPL DLE VZORNÍKU EGGER, MAX, POLYREY

POLYREY

POL 005-FA	600
POL 030-FA	600
POL 149-FA	600
POL 156-FA	600
POL A 014-FA	600
POL A 036-FA	600
POL A 058-FA	1470
POL A 088-BRI HG	1470
POL A 088-FA	600
POL A 094-CUIR	2000
POL A 095-ROCHE	2000
POL A 103-EXM	1470
POL A 120-EXM	1470
POL B 001-FA	600
POL B 004-FA	600
POL B 015-FA	600
POL B 023-FA	1470
POL B 031-EPIMAT	2000
POL B 031-FA	1470
POL B 041-GRANIT	2000
POL B 048-FA	600
POL B 068-FA	600
POL B 069-FA	600
POL B 070-ALG	2000
POL B 070-BRI HG	1470
POL B 070-EPIMAT	2000
POL B 070-EXM	1470
POL B 070-FA	600
POL B 070-FUS	2000
POL B 070-LEGNO	2000
POL B 070-ROCHE	2000
POL B 070-TCH	5500
POL B 070-TCH LIM	7900
POL B 070-TCH ROC	7900
POL B 086-FA	600
POL B 092-FA	1470
POL B 099-FA	1470
POL B 100-EPIMAT	2000
POL B 100-FA	1470
POL B 101-EPIMAT	2000
POL B 101-FA	1470
POL B 116-BRIHG	1470
POL B 116-EXM	1470
POL B 116-FA	600
POL B 116-TCH	5500
POL B 116-TCH LIM	7900
POL B 116-TCH ROC	7900
POL B 117-ALG	2000
POL B 117-BRIHG	1470
POL B 117-EPIMAT	2000
POL B 117-EXM	1470
POL B 117-FA	600
POL B 117-FUS	2000
POL B 117-LEGNO	2000
POL B 117-ROCHE	2000
POL B 117-TCH	5500
POL B 117-TCH LIM	7900
POL B 117-TCH ROC	7900
POL B 118-BRIHG	1470
POL B 118-FA	600
POL B 119-BRIHG	1470
POL B 119-FA	600
POL B 120-FA	2000
POL B 120-ROCHE	600
POL B 123-FA	600
POL B 124-FA	600
POL B 125-EXM	1470
POL B 125-FA	600
POL B 125-TCH	5500
POL B 125-TCH LIM	7900

POL B 125-TCH ROC	7900
POL B 126-FA	600
POL B 127-FA	600
POL B 131-EXM	1470
POL B 131-LEGNO	2000
POL B 133-GRANIT	2000
POL B 134-EXM	1470
POL B 135-GRANIT	2000
POL B 136-EXM	1470
POL B 139-SURF	1470
POL B 140-CUIR	2000
POL B 192-EXM	1470
POL B 193-EXM	1470
POL B 193-LIM	2000
POL B 194-FA	600
POL B 195-BRIHG	1470
POL B 195-FA	600
POL B 196-FA	600
POL B 196-LEGNO	2000
POL B 197-BRIHG	1470
POL B 197-FA	600
POL B 197-TCH	5500
POL B 197-TCH LIM	7900
POL B 197-TCH ROC	7900
POL B 198-EXM	1470
POL B 198-FA	600
POL B 199-EXM	1470
POL C 003-FA	1470
POL C 011-SURF	1470
POL C 017-FA	600
POL C 018-FA	600
POL C 034-FA	1470
POL C 035-EPIMAT	2000
POL C 035-FA	600
POL C 047-FA	1470
POL C 049-FA	600
POL C 062-FA	600
POL C 091-SEV	1470
POL C 098-EPIMAT	2000
POL C 098-FA	1470
POL C 101-EXM	1470
POL C 102-EXM	1470
POL C 103-SEV	1470
POL C 104-EXM	1470
POL C 105-ESA	2000
POL C 105-EXM	1470
POL C 116-ALG	2000
POL C 116-FA	600
POL C 117-FA	600
POL C 118-EXM	1470
POL C 118-FA	600
POL C 119-FA	600
POL C 119-FUS	2000
POL C 120-FA	600
POL C 121-FA	600
POL C 123-EXM	1470
POL C 123-LEGNO	2000
POL C 126-ESA	2000
POL C 126-EXM	1470
POL C 127-ESA	2000
POL C 127-FA	1470
POL C 128-EXM	1470
POL C 128-LEGNO	2000
POL C 129-ESA	2000
POL C 129-EXM	1470
POL C 130-ESA	2000
POL C 130-EXM	1470
POL C 131-FA	1470
POL C 132-ESA	2000
POL C 132-SEV	1470
POL C 133-ESA	2000

POL C 133-SEV	1470
POL C 134-SEV	1470
POL C 135-EXM	1470
POL C 137-FA	1470
POL C 141-FA	1470
POL C 148-EXM	1470
POL C 148-LIM	2000
POL C 149-EXM	1470
POL C 149-LIM	2000
POL C 150-SEV	1470
POL C 178-EPIMAT	2000
POL C 178-EXM	1470
POL C 179-ESA	2000
POL C 179-EXM	1470
POL C 180-LIM	2000
POL C 180-SEV	1470
POL C 181-EXM	1470
POL C 182-ESA	2000
POL C 182-EXM	1470
POL C 183-EXM	1470
POL C 183-LIM	2000
POL C 184-EPIMAT	2000
POL C 184-EXM	1470
POL C 185-EXM	1470
POL C 186-BRIHG	2000
POL C 186-EXM	1470
POL C 187-EXM	1470
POL C 187-LIM	2000
POL C 188-BRIHG	1470
POL C 188-FA	600
POL C 189-BRIHG	1470
POL C 189-FA	600
POL C 190-EXM	1470
POL C 190-FA	600
POL D 018-FA	1470
POL D 021-FA	1470
POL E 009-FA	1470
POL E 021-FA	600
POL E 025-FA	1470
POL E 026-FA	600
POL E 028-FA	1470
POL E 035-BRI HG	2000
POL E 035-FA	1470
POL E 042-FA	1470
POL E 082-FA	600
POL E 083-EPIMAT	2000
POL E 083-EXM	1470
POL E 103-EXM	1470
POL E 104-EXM	1470
POL E 105-FA	1470
POL F 001-BRIHG	1470
POL F 001-FA	600
POL F 006-FA	600
POL F 006-ROCHE	2000
POL F 008-FA	600
POL F 012-EXM	1470
POL F 026-ALG	2000
POL F 026-EPIMAT	2000
POL F 026-FA	600
POL F 026-FUS	2000
POL F 026-LEGNO	2000
POL F 026-ROCHE	2000
POL F 053-FA	600
POL F 054-FA	600
POL F 054-LEGNO	2000
POL F 055-FA	600
POL F 056-EXM	1470
POL F 056-LEGNO	2000
POL F 058-SEV	1470
POL F 059-FUS	2000
POL F 059-ROCHE	2000

POL F 061-SEV	1470
POL F 071-BRIHG	2000
POL F 098-EXM	1470
POL F 098-LIM	2000
POL F 099-EXM	1470
POL F 099-LEGNO	2000
POL G 003-FA	600
POL G 005-FA	600
POL G 012-FA	600
POL G 024-FA	600
POL G 029-ALG	2000
POL G 029-EPIMAT	2000
POL G 029-EXM	1470
POL G 029-FA	600
POL G 029-FUS	2000
POL G 029-LEGNO	2000
POL G 029-ROCHE	2000
POL G 031-FA	600
POL G 044-FA	600
POL G 047-BRIHG	2000
POL G 059-FA	600
POL G 075-ALG	2000
POL G 075-BRIHG	1470
POL G 075-EPIMAT	2000
POL G 075-EXM	1470
POL G 075-FA	600
POL G 075-FUS	2000
POL G 075-LEGNO	2000
POL G 075-ROCHE	2000
POL G 075-TCH	5500
POL G 075-TCH LIM	7900
POL G 075-TCH ROC	7900
POL G 076-BRIHG	1470
POL G 076-FA	600
POL G 076-TCH	5500
POL G 076-TCH LIM	7900
POL G 076-TCH ROC	7900
POL G 077-FA	600
POL G 077-TCH	5500
POL G 077-TCH LIM	7900
POL G 077-TCH ROC	7900
POL G 078-FA	600
POL G 079-EPIMAT	2000
POL G 079-FA	600
POL G 080-FA	600
POL G 082-FA	1470
POL G 085-FA	1470
POL G 086-FA	1470
POL G 087-EXM	1470
POL G 115-EXM	1470
POL G 115-FA	600
POL G 116-BRIHG	1470
POL G 116-FA	600
POL G 117-FA	600
POL G 118-FA	600
POL G 119-FA	600
POL G 120-BRIHG	1470
POL G 120-FA	600
POL G 121-BRIHG	2000
POL G 122-FA	1470
POL H 025-FA	1470
POL H 027-FA	1470
POL H 028-SEV	1470
POL H 029-SEV	1470
POL I 004-ALG	2000
POL I 004-FA	1470
POL J 018-FA	600
POL J 024-FA	600
POL K 003-EXM	1470
POL K 003-FA	600
POL L 068-CUIR	2000

POL M 001-SURF	1470
POL M 003-SURF	1470
POL M 007-FA	1470
POL M 047-FA	600
POL M 091-FA	1470
POL M 100-FA	600
POL M 101-FA	600
POL M 102-FA	600
POL M 103-FA	600
POL M 104-FA	600
POL M 106-FA	1470
POL M 122-EXM	1470
POL M 124-EXM	1470
POL M 132-EPIMAT	2000
POL M 132-EXM	1470
POL M 133-FA	600
POL M 134-EXM	1470
POL M 135-FA	1470
POL M 136-EXM	1470
POL M 137-BRIHG	2000
POL N 002-FA	600
POL N 005-ALG	2000
POL N 005-BRI HG	1470
POL N 005-EPIMAT	2000
POL N 005-FA	600
POL N 005-FUS	2000
POL N 005-LEGNO	2000
POL N 005-ROCHE	2000
POL N 005-TCH	5500
POL N 005-TCH LIM	7900
POL N 005-TCH ROC	7900
POL N 010-FA	1470
POL N 024-EXM	1470
POL N 026-EXM	1470
POL N 056-EXM	1470
POL N 057-EXM	1470
POL N 112-EXM	1470
POL N 112-LIM	2000
POL N 113-LIM	2000
POL N 113-SEV	1470
POL N 114-EXM	1470
POL N 115-EXM	1470
POL N 116-ESA	2000
POL N 116-EXM	1470
POL N 117-EXM	1470
POL N 118-EXM	1470
POL N 119-BRIHG	2000
POL O 030-EXM	1470
POL O 076-EXM	1470
POL O 078-SEV	1470
POL O 079-EXM	1470
POL O 079-LEGNO	2000
POL O 081-EXM	1470
POL O 082-SEV	1470
POL O 083-EXM	1470
POL O 084-EXM	1470
POL O 110-EXM	1470
POL O 111-FA	600
POL O 112-FA	600
POL O 113-FA	600
POL P 001-BRIHG	1470
POL P 001-FA	600
POL P 022-SURF	1470
POL P 024-SURF	1470
POL P 039-FA	1470
POL P 060-FA	600
POL P 066-SURF	1470
POL P 092-BRIHG	1470
POL P 092-FA	600
POL P 112-FA	600
POL P 113-FA	600
POL P 114-BRIHG	1470
POL P 114-FA	600
POL P 114-TCH	5500
POL P 114-TCH LIM	7900
POL P 114-TCH ROC	7900

POL P 118-ESA	2000
POL P 118-EXM	1470
POL P 119-EXM	1470
POL P 119-LEGNO	2000
POL P 120-EXM	1470
POL P 120-ROCHE	2000
POL P 122-ALG	2000
POL P 133-BRIHG	2000
POL P 133-EXM	1470
POL P 134-EXM	1470
POL P 135-ESA	2000
POL P 135-FA	1470
POL P 136-BRIHG	2000
POL P 136-EXM	1470
POL R 036-BRI HG	1470
POL R 036-FA	600
POL R 046-FA	600
POL R 047-ALG	2000
POL R 047-FA	600
POL R 049-EXM	1470
POL R 049-ROCHE	2000
POL R 050-ROCHE	2000
POL R 057-FA	600
POL R 057-TCH	5500
POL R 057-TCH LIM	7900
POL R 057-TCH ROC	7900
POL R 058-EXM	1470
POL R 058-FA	600
POL R 059-BRIHG	1470
POL R 059-FA	600
POL R 060-EXM	1470
POL R 060-FA	600
POL R 061-FA	600
POL R 062-BRIHG	1470
POL R 062-FA	600
POL R 063-CUIR	2000
POL S 018-FA	2000
POL S 018-FUS	600
POL S 030-BRI HG	2000
POL S 033-BRI HG	2000
POL S 040-FA	1470
POL S 046-EXM	1470
POL S 046-LEGNO	2000
POL S 047-GRANIT	2000
POL S 049-ROCHE	2000
POL S 066-FA	600
POL S 067-FA	600
POL S 068-FA	600
POL S 069-BRIHG	2000
POL S 070-BRIHG	2000
POL S 099-EXM	1470
POL S 124-ROCHE	2000
POL S 125-FA	1470
POL T 006-EXM	1470
POL T 006-ROCHE	2000
POL T 063-FA	600
POL T 069-FA	1470
POL T 069-ROCHE	2000
POL T 085-ROCHE	2000
POL T 086-EXM	1470
POL T 087-EXM	1470
POL T 105-FA	1470
POL T 105-LIM	2000
POL T 106-FA	600
POL T 107-EXM	1470
POL T 108-EXM	1470
POL T 109-EXM	1470
POL T 110-EXM	1470
POL T 111-EXM	1470
POL U 191-EXM	1470
POL U 192-EXM	1470
POL V 014-FA	600
POL V 015-GRANIT	2000
POL V 106-FA	600
POL V 107-BRIHG	1470
POL V 107-FA	600

POL V 108-FA	600
POL V 108-TCH	5500
POL V 108-TCH LIM	7900
POL V 108-TCH ROC	7900
POL V 109-BRIHG	1470
POL V 109-FA	600
POL V 110-FA	600
POL W 009-EPIMAT	2000
POL W 009-EXM	1470
POL W 017-EPIMAT	2000
POL W 017-EXM	1470
POL Y 022-FA	600
POL Z 002-FA	1470
POL Z 016-BRIHG	1470
POL Z 016-FA	600
POL Z 017-BRIHG	2000
POL Z 017-EXM	1470
POL Z 019-SURF	1470
POL Z 021-FA	1470
POL Z 022-FA	1470
POL Z 023-FA	1470
POL Z 038-EXM	1470

Polyrey monochrom (probarvené)

POL B 170-FA	14490
POL B 170-FA	14490
POL B 170-BRIHG	14490
POL B 170-ALG	14490
POL B 170-EPIMAT	14490
POL B 170-ROCHE	14490
POL B 170-LEGNO	14490
POL N 105-FA	14490
POL N 105-BRIHG	14490
POL N 105-ALG	14490
POL N 105-EPIMAT	14490
POL N 105-ROCHE	14490
POL N 105-LEGNO	14490

MAX

Cení se individuálně

EGGER

F007-ST10	300
F008-ST10	300
F009-ST9	300
F010-ST9	300
F011-ST9	300
F012-ST9	300
F014-ST9	300
F021-ST75	300
F028-ST89	300
F041-ST15	0
F093-ST15	0
F094-ST15	0
F095-ST87	300
F104-ST2	0
F112-ST9	300
F117-ST76	300
F120-PT	5500
F121-ST87	300
F186-ST9	300
F187-ST9	300
F204-ST75	300
F204-ST9	300
F205-ST9	300
F206-HG	1500
F206-PT	5500
F206-ST9	300
F221-ST87	300
F222-ST76	300
F242-ST10	300
F274-ST9	300
F292-ST9	300
F302-ST87	300
F311-ST87	300
F313-ST10	300

F333-ST76	300
F371-ST89	300
F385-ST10	300
F411-ST20	300
F416-ST10	300
F417-ST10	300
F424-ST10	300
F433-ST10	300
F434-ST20	300
F461-ST10	300
F462-ST20	300
F463-ST20	300
F484-ST87	300
F500-ST20	300
F501-ST2	0
F502-ST2	0
F508-ST10	300
F509-ST2	0
F627-PT	5500
F628-ST16	300
F629-ST16	300
F637-ST16	300
F638-ST16	300
F642-ST16	300
F784-ST20	300
F812-HG	1500
F812-PT	5500
F812-ST9	300
F823-ST10	300
H050-ST9	300
H110-ST9	0
H1113-ST10	0
H1115-ST12	0
H1122-ST22	0
H1123-ST22	0
H1137-ST12	0
H1145-ST10	0
H1146-ST10	0
H1150-ST10	0
H1151-ST10	0
H1199-ST12	0
H1250-ST36	300
H1251-ST19	300
H1252-ST19	300
H1253-ST19	300
H1277-ST9	0
H1298-ST22	0
H1312-ST10	300
H1313-ST10	300
H1318-ST10	0
H1330-ST10	300
H1331-ST10	300
H1334-ST9	0
H1377-ST36	300
H1379-ST36	300
H1387-ST10	0
H1399-ST10	0
H1400-ST36	300
H1401-ST22	0
H1424-ST22	0
H1486-ST36	300
H1487-ST22	0
H1511-ST15	0
H1582-ST15	0
H1615-ST9	0
H1636-ST12	0
H1710-ST10	300
H1714-ST19	300
H1733-ST9	0
H192-ST10	300
H193-ST12	300
H194-ST12	300
H195-ST10	300
H197-ST10	300
H198-ST10	300
H2031-ST10	300

H2032-ST10	300
H2033-ST10	300
H3012-ST22	0
H3058-ST22	0
H3090-ST22	0
H3131-ST12	0
H3133-ST12	0
H3146-ST19	300
H3154-ST36	300
H3156-ST12	0
H3157-ST12	0
H3158-ST19	300
H3170-ST12	0
H3171-ST12	0
H3190-ST19	300
H3192-ST19	300
H3303-ST10	0
H3330-ST36	300
H3331-ST10	0
H3332-ST10	0
H3349-ST19	300
H3368-ST9	0
H3395-ST12	0
H3398-ST12	0
H3430-ST22	0
H3433-ST22	0
H3450-ST22	0
H3451-ST22	0
H3453-ST22	0
H3470-ST22	0
H3700-ST10	0
H3702-ST10	0
H3710-ST12	0
H3730-ST10	0
H3734-ST9	0
H3840-ST9	0
H3860-ST9	0
U104-ST9	0
U107-ST9	0
U108-ST9	0
U113-ST9	0
U114-ST9	0
U131-ST9	0
U140-ST9	0
U146-ST9	0
U156-ST9	0
U163-ST9	0
U200-ST9	0
U201-ST19	300
U201-ST9	0
U216-ST9	0
U222-ST9	0
U232-ST9	0
U311-ST9	0
U313-ST9	0
U321-ST9	0
U323-HG	1500
U323-ST9	0
U325-ST9	0
U328-ST9	0
U330-ST9	0
U332-ST9	0
U337-ST9	0
U340-ST9	0
U350-ST9	0
U363-ST9	0
U390-ST9	0
U399-ST9	0
U400-ST9	0
U404-ST9	0
U414-ST9	0
U420-ST9	0
U430-ST9	0
U500-ST9	0
U504-ST9	0
U507-ST9	0

U515-ST9	0
U522-ST9	0
U525-ST9	0
U533-ST9	0
U540-ST9	0
U560-ST9	0
U570-ST9	0
U599-PT	5500
U599-ST9	0
U600-ST9	0
U606-ST9	0
U608-ST9	0
U617-ST9	0
U626-ST9	0
U630-ST9	0
U633-ST9	0
U636-ST9	0
U646-ST9	0
U650-ST9	0
U655-ST9	0
U660-ST9	0
U7021-ST9	1500
U702-HG	1500
U702-PT	5500
U702-ST89	300
U702-ST9	0
U705-ST9	0
U707-ST9	0
U7081-ST76	1500
U7081-ST9	1500
U708-HG	1500
U708-PT	5500
U708-ST9	0
U717-ST9	0
U727-HG	1500
U727-PT	5500
U727-ST9	0
U732-HG	1500
U732-PT	5500
U732-ST9	0
U740-ST9	0
U741-ST9	0
U748-ST9	0
U750-ST9	0
U763-ST76	300
U763-ST9	0
U767-ST9	0
U775-ST9	0
U780-ST9	0
U788-ST9	0
U807-ST9	0
U818-ST9	0
U830-ST9	0
U8991-ST9	1500
U899-ST9	0
U960-ST9	0
U961-HG	1500
U961-PT	5500
U961-ST19	300
U961-ST2	0
U9631-ST9	1500
U963-ST9	0
U968-ST9	0
U989-ST9	0
U999-HG	1500
U999-PT	5500
U999-ST12	0
U999-ST19	300
U999-ST2	0
U999-ST76	300
U999-ST89	300
W1000-HG	1500
W1000-PT	5500
W1000-ST19	300
W1000-ST76	300
W1000-ST9	0

W1001-HG	1500
W1001-ST9	1500
W1100-HG	1500
W1100-PT	5500
W1100-ST9	0
W1101-ST76	1500
W1101-ST9	1500
W1200-ST9	0
W1300-ST9	0
W908-SM	0
W908-ST2	0
W911-SM	0
W911-ST15	0
W911-ST2	0
W980-SM	0
W980-ST15	0
W980-ST2	0

Čisticí prostředky

SAPOLI utěrka lešticí z mikrovlákna

Cena v Kč	55
-----------	----

SAPOLI leštěnka na dveře

Cena v Kč	160
-----------	-----

SAPOLI ošetřující mýdlový čistič

Cena v Kč	120
-----------	-----

SAPOLI čisticí prostředek na skla

Cena v Kč	85
-----------	----

FIX-IN Glass Cleaner

Cena v Kč	494
-----------	-----

Sada Silicone Remove + Surface Cleaner

Cena v Kč	702
-----------	-----

